



- ▶ Balancer 9 08 01 012 00 8
- ▶ Balancer 9 08 01 023 00 1
- ▶ Balancer 9 08 01 024 00 9
- ▶ Balancer 9 08 01 025 00 3
- ▶ Balancer 9 08 01 026 00 6
- ▶ Balancer 9 08 01 027 00 0
- ▶ Balancer 9 08 01 028 00 8
- ▶ Balancer 9 08 01 029 00 2
- ▶ Balancer 9 08 01 030 00 4
- ▶ Balancer 9 08 01 055 00 0
- ▶ Balancer 9 08 01 056 00 0
- ▶ Balancer 9 08 01 057 00 0
- ▶ Balancer 9 08 01 058 00 0
- ▶ Balancer 9 08 01 052 00 4
- ▶ Balancer 9 08 01 054 00 6
- ▶ Balancer 9 08 01 037 00 9



DIN EN ISO 12100
2006/42/EG

Hammersdorf
Quality Manager



Dr. Schreiber
Manager of R&D department





FEIN Service

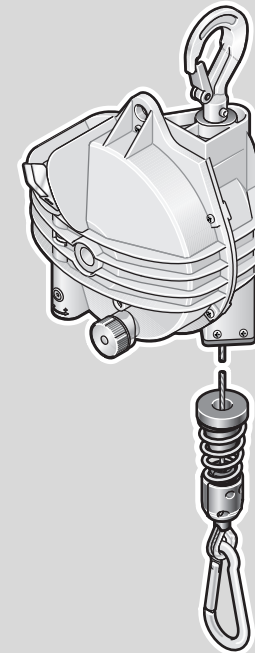



C. & E. Fein GmbH
Hans-Fein-Straße 81
D-73529 Schwäbisch Gmünd-Bargau





www.fein.com





© C. & E. Fein GmbH. Printed in Germany. Abbildungen unverbindlich. Technische Änderungen vorbehalten. 3 41 01 225 06 0 BY 2015.03 DE.



	9 08 01 012 00 8	908 01 023 00 1	9 08 01 024 00 9	9 08 01 025 00 3	
 	kg	0,5–1,5	1,5–2,5	1–3	2,5–5
 	kg	0,5	1,5	2	3,5
/	m	0,9	0,9	2	2
	kg	0,35	0,35	3,2	3,2

	9 08 01 026 00 6	908 01 027 00 0	9 08 01 028 00 8	9 08 01 029 00 2	
 	kg	3,5–6,5	4,5–9	7,5–11,5	10–14
 	kg	5	7	9	12
/	m	2	2	2	2
	kg	3,2	3,2	3,2	3,2

	9 08 01 030 00 4	908 01 055 00 0	9 08 01 056 00 0	9 08 01 057 00 0	
 	kg	13,5–17	13–25	22–32	30–45
 	kg	15	15	25	40
/	m	2	2	2	2
	kg	3,2	11,2	11,5	12

	9 08 01 058 00 0	908 01 052 00 4	9 08 01 054 00 6	9 08 01 037 00 9	
 	kg	45–60	0,5–1,5	4,5–9	1,5–2,5
 	kg	50	0,5	7	1,5
/	m	2	0,9	2	0,9
	kg	12,5	0,35	3,2	0,35

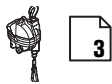

de	12	pt	24	hu	37
en	14	el	26	cs	39
fr	16	da	29	sk	41
it	18	no	31	pl	43
nl	20	sv	33	ru	45
es	22	fi	35	zh (CM)	48

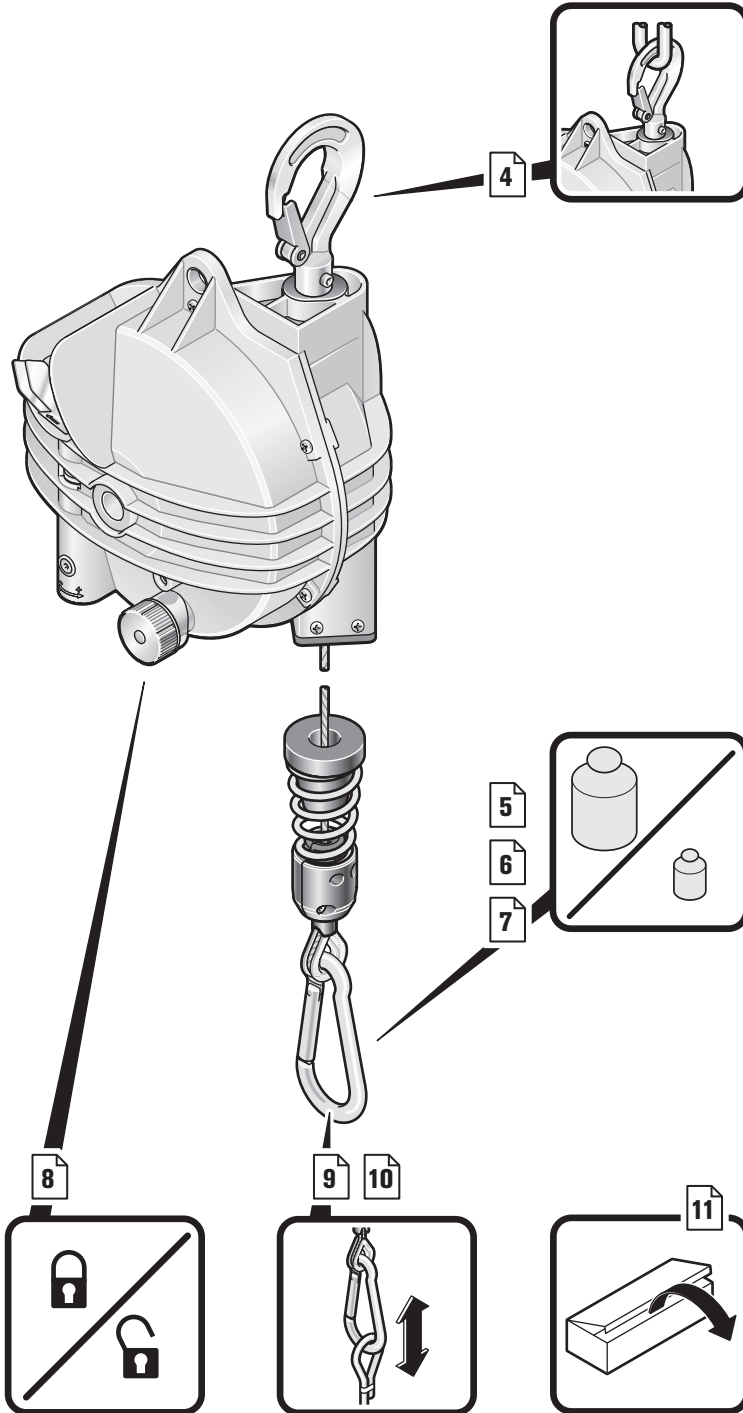

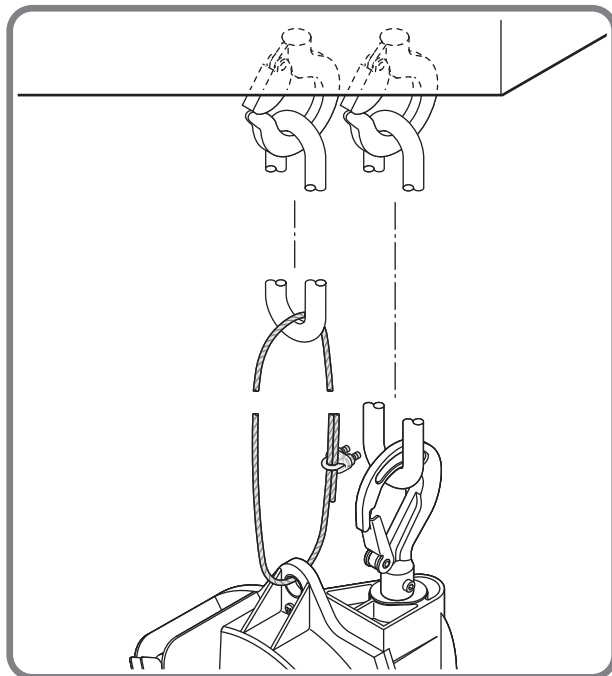
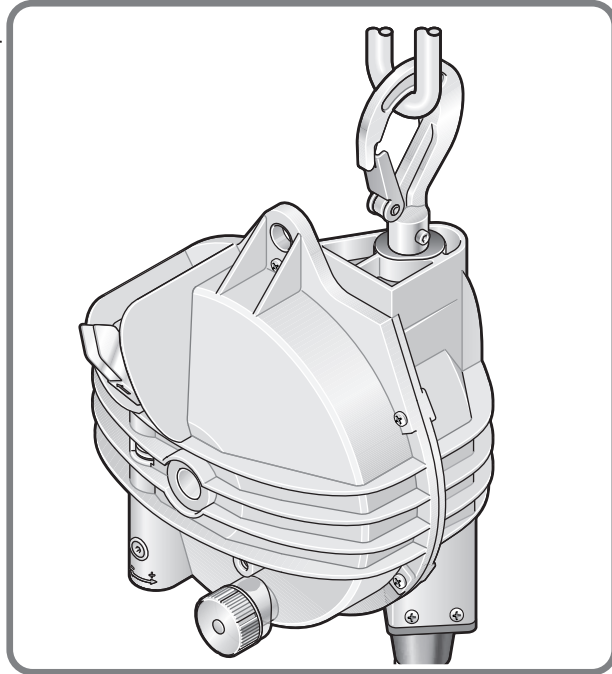
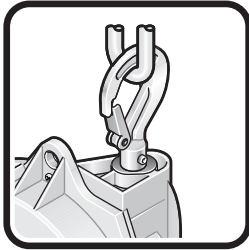

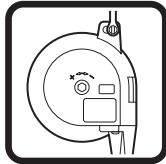
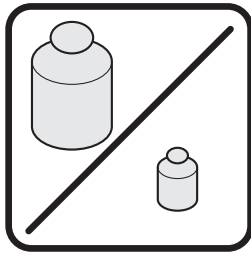

9 08 01 012 00 8
9 08 01 023 00 1
9 08 01 052 00 4
9 08 01 037 00 9

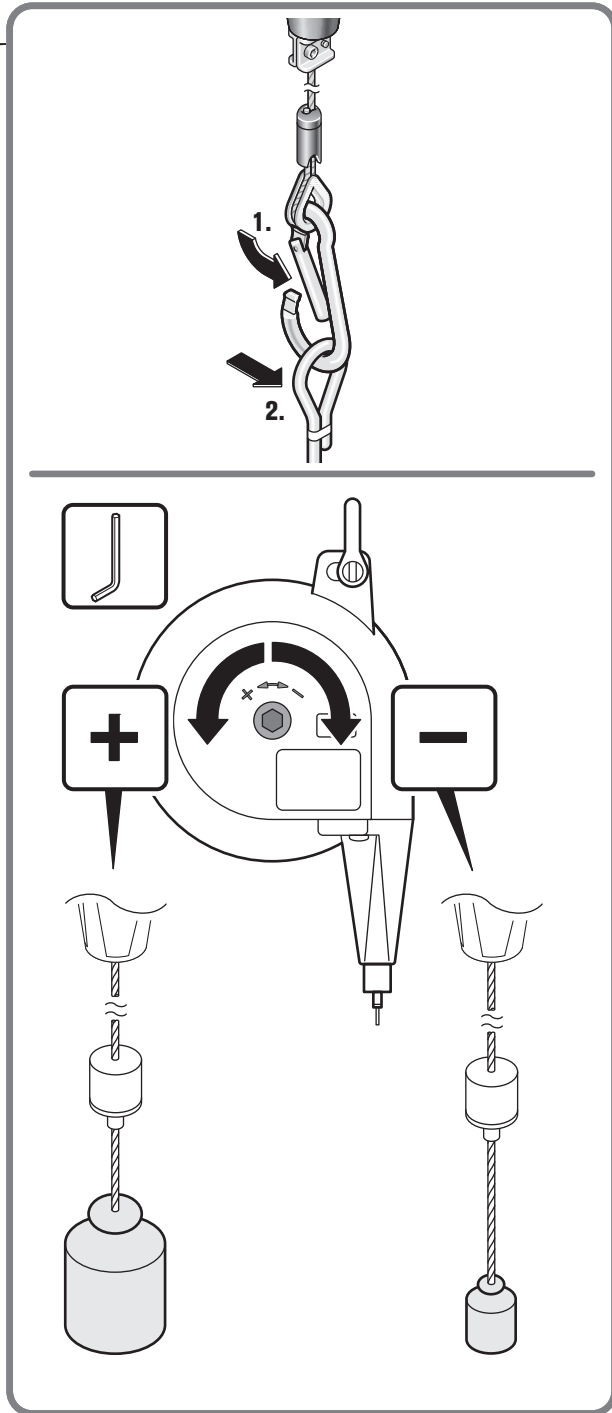

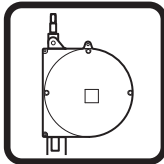
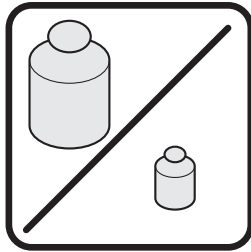

- 9 08 01 024 00 9
- 9 08 01 025 00 3
- 9 08 01 026 00 6
- 9 08 01 027 00 0
- 9 08 01 028 00 8
- 9 08 01 029 00 2
- 9 08 01 030 00 4
- 9 08 01 054 00 6

1.

2.

13 mm

+

-

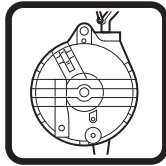
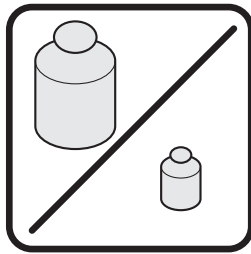

9 08 01 055 00 0
9 08 01 056 00 0
9 08 01 057 00 0
9 08 01 058 00 0

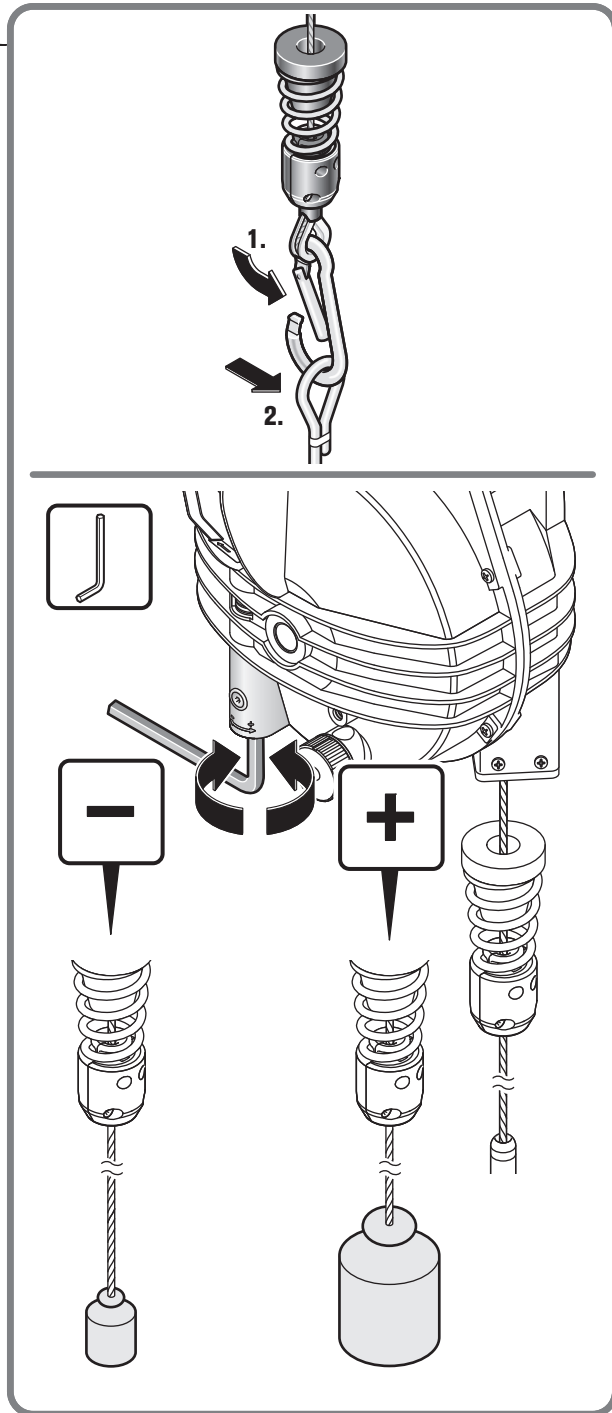

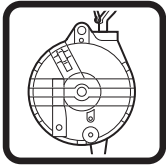

9 08 01 055 00 0
9 08 01 056 00 0
9 08 01 057 00 0
9 08 01 058 00 0

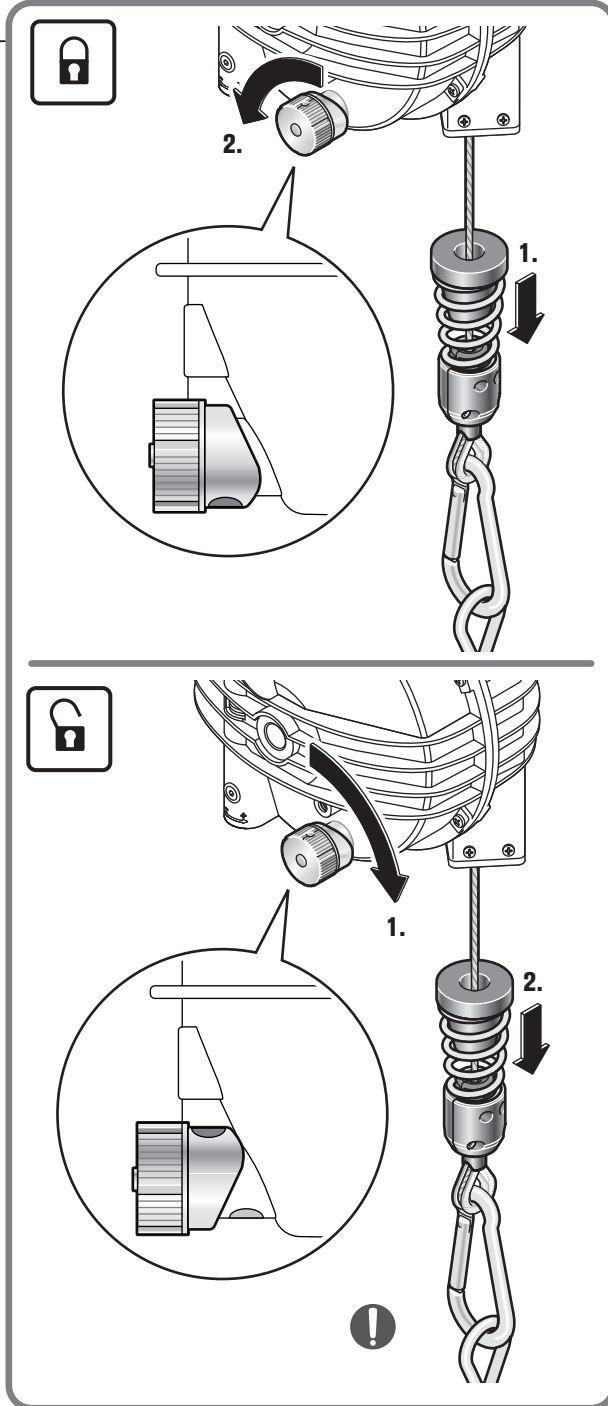

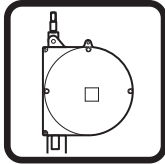
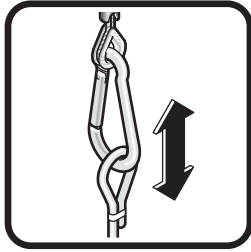

9 08 01 024 00 9
9 08 01 025 00 3
9 08 01 026 00 6
9 08 01 027 00 0
9 08 01 028 00 8
9 08 01 029 00 2
9 08 01 030 00 4
9 08 01 054 00 6

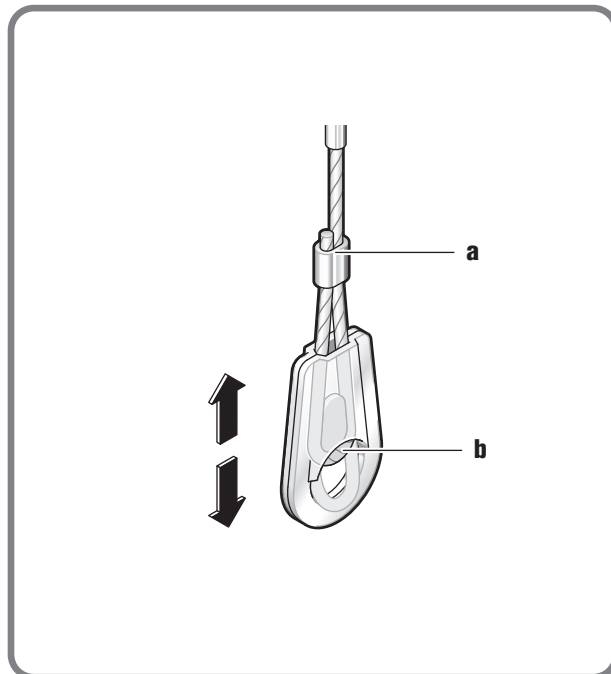
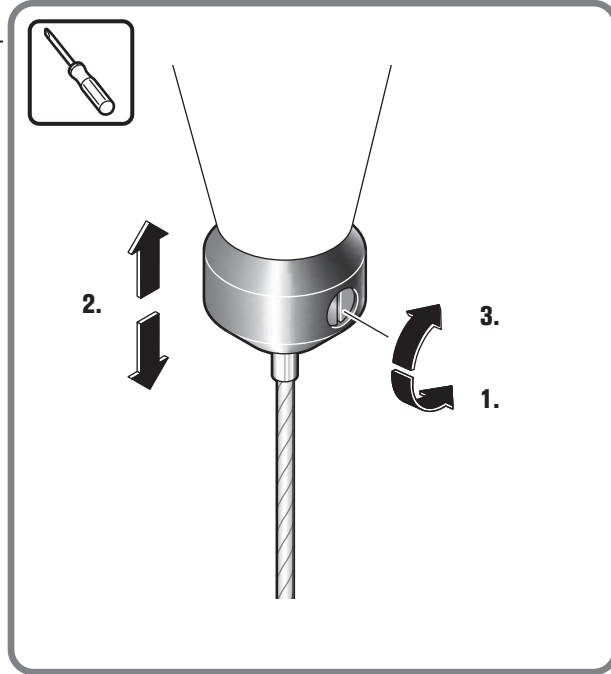

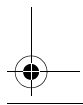
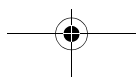
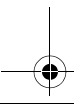
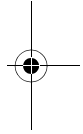
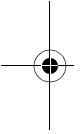
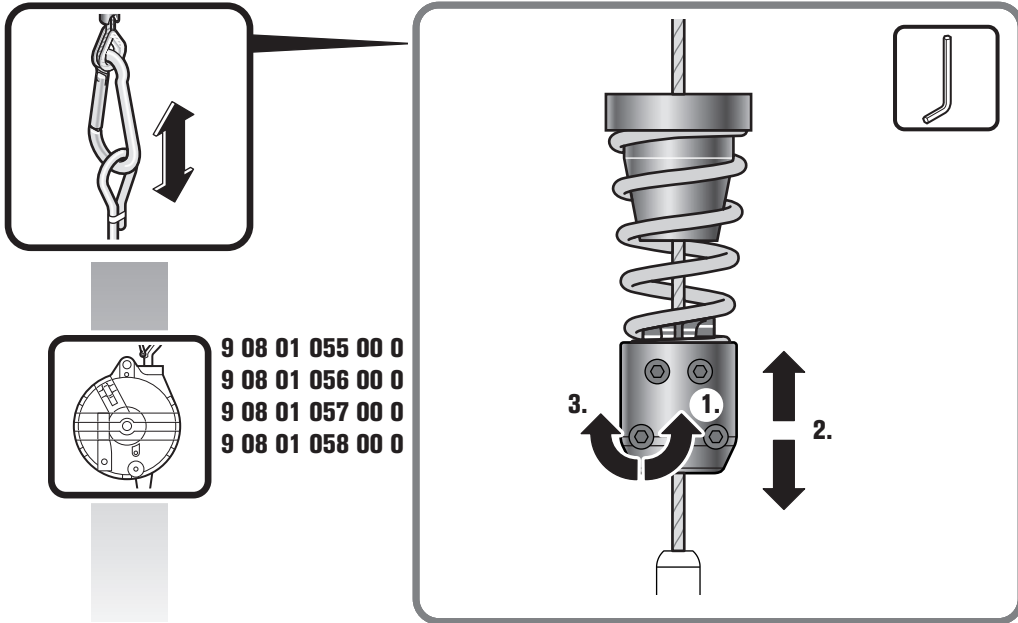
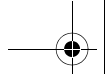

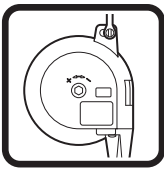
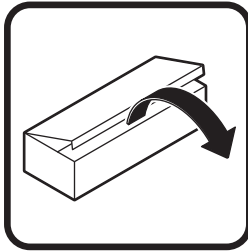

9 08 01 012 00 8
 9 08 01 023 00 1
 9 08 01 052 00 4
 9 08 01 037 00 9

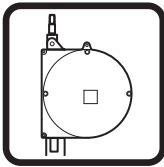



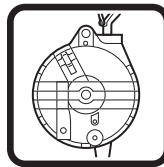

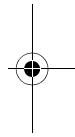
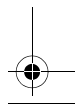
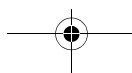
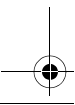
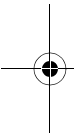
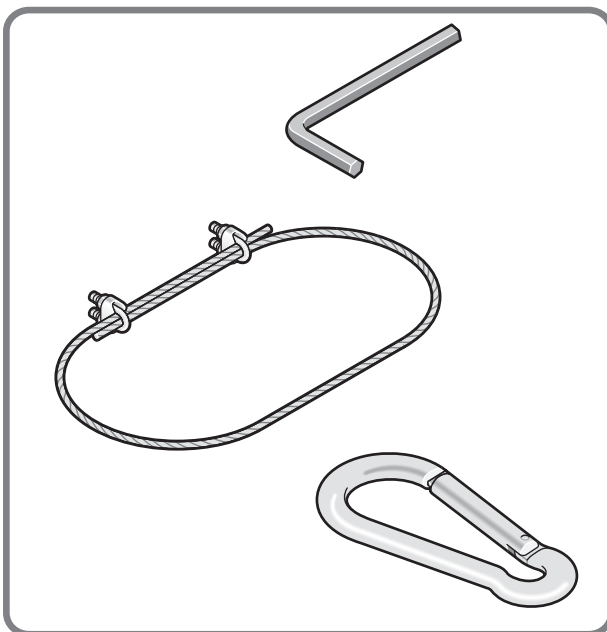
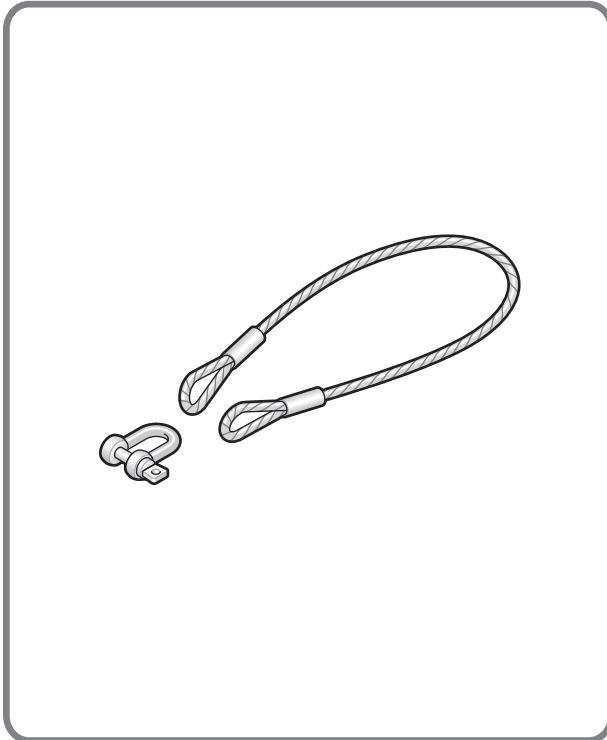

9 08 01 024 00 9
 9 08 01 025 00 3
 9 08 01 026 00 6
 9 08 01 027 00 0
 9 08 01 028 00 8
 9 08 01 029 00 2
 9 08 01 030 00 4
 9 08 01 054 00 6





9 08 01 055 00 0
 9 08 01 056 00 0
 9 08 01 057 00 0
 9 08 01 058 00 0



Originalbetriebsanleitung.**Verwendete Symbole, Abkürzungen und Begriffe.**

Symbol, Zeichen	Erklärung
	Den Anweisungen im nebenstehenden Text oder Grafik folgen!
	Die beiliegenden Dokumente wie Betriebsanleitung und Allgemeine Sicherheitshinweise unbedingt lesen.
	Beim Arbeiten Handschutz benutzen.
	Bestätigt die Konformität des Elektrowerkzeugs mit den Richtlinien der Europäischen Gemeinschaft.
 WARNUNG	Dieser Hinweis zeigt eine möglicherweise gefährliche Situation an, die zu ernststen Verletzungen oder zum Tod führen kann.
	Ausgemusterte Elektrowerkzeuge und andere elektrotechnische und elektrische Erzeugnisse getrennt sammeln und einer umweltgerechten Wiederverwertung zuführen.

Zeichen	Einheit international	Einheit national	Erklärung
	kg	kg	Traglastbereich
	kg	kg	Traglastbereich Werkseinstellung
/	m	m	max. Seilauszugslänge
	kg	kg	Gewicht

Zu Ihrer Sicherheit.

⚠️ WARNUNG Lesen Sie alle Sicherheitshinweise und Anweisungen. Versäumnisse bei der Einhaltung der Sicherheitshinweise und Anweisungen können schwere Verletzungen durch herabfallende Traglast verursachen.

Bewahren Sie alle Sicherheitshinweise und Anweisungen für die Zukunft auf.

 Verwenden Sie diesen Balancer nicht, bevor Sie diese Betriebsanleitung sowie die beiliegenden „Allgemeinen Sicherheitshinweise“ (Schriftnummer 3 41 30 054 06 1) gründlich gelesen und vollständig verstanden haben. Bewahren Sie die genannten Unterlagen zum späteren Gebrauch auf und überreichen Sie diese bei einer Weitergabe oder Veräußerung des Balancers. Beachten Sie ebenso die einschlägigen nationalen Arbeitsschutzbestimmungen.

Bestimmung des Balancers:

für gewerblichen Einsatz in wettergeschützter Umgebung als gewichtsausgleichende tarterbare Hängevorrichtung für geeignete Arbeitsmittel.

Spezielle Sicherheitshinweise.

Stellen Sie sicher, dass eine ausreichende Festigkeit der Aufhängung (Decke, Dübel, Schrauben, Haken ...) gewährleistet ist. Verwenden Sie immer das Seil zur Absturzsicherung als zweite, unabhängige Befestigung. Ein herunterfallender Balancer mit Traglast kann schwere Verletzungen verursachen.

Verwenden und überwachen Sie die Drahtseile und die geschmiedeten Lasthaken nach den gültigen Vorschriften. Stellen Sie den Balancer so ein, dass er bei dem angehängtem Gewicht langsam in die Endstellung kommt. Wenn der Balancer in der Endstellung noch zu stark zieht, kann das Seil zerstört werden.

Stellen Sie bei einer Blockierung erst die Ursache fest, bevor Sie die Blockierung beseitigen. Eine nicht fachgerechte Behebung der Störungen kann zum Herunterfallen der Traglast führen.

Öffnen Sie den Balancer nicht. Die Feder steht unter Vorspannung. Es besteht eine Gefährdung durch die gespannte Feder.

Verwenden Sie kein Zubehör, das nicht speziell vom Gerätehersteller entwickelt oder freigegeben wurde. Sicherer Betrieb ist nicht alleine dadurch gegeben, dass ein Zubehör auf Ihren Balancer passt.

Bedienungshinweise.

⚠️ Verwenden Sie immer das Seil für die Absturzsicherung. Der Fallweg bei einem Bruch darf maximal 100 mm betragen. Ziehen Sie die Muttern der Seilklemmen mit einem Anzugsdrehmoment von 4 Nm fest.

Führen Sie die Aufhängung so aus, dass sie sich in Seilzugrichtung einstellen lässt.

Verwenden Sie beim Aufhängen von Schweißzangen einen elektrisch isolierten Drehhaken.

**9 08 01 024 00 9, 9 08 01 025 00 3,
9 08 01 026 00 6, 9 08 01 027 00 0,
9 08 01 028 00 8, 9 08 01 029 00 2,
9 08 01 030 00 4, 9 08 01 054 00 6:**

Um den Seileinzug zu begrenzen, lösen Sie die Schraube an der Seilklemme, stellen die Seilklemme ein und ziehen die Schraube an der Seilklemme wieder fest.

Um die gewünschte Seillänge einzustellen, nehmen Sie den Karabiner ab, lockern das Seil am Seilkeil (b) und ziehen das Seil nach unten. Stellen Sie die Seillänge ein und schieben Sie das Seil wieder nach oben, bis der Seilkeil das Seil arretiert. Führen Sie das überstehende Seilende (mindestens 5 cm) durch den Ring (a) und setzen Sie den Karabinerhaken wieder ein. (siehe Seite 9)

Bei einem Federbruch blockiert der Balancer das Seil. Bei zu geringer Traglasteinstellung kann die Sicherung für Federbruch auslösen und den Balancer blockieren. In diesem Fall drehen Sie die Einstellschraube einige Umdrehungen in Richtung „+“.

**9 08 01 055 00 0, 9 08 01 056 00 0,
9 08 01 057 00 0, 9 08 01 058 00 0:**

Senken Sie die Traglast, um das Seil zu arretieren. Drehen Sie den Arretierknopf bis der rote Punkt sichtbar ist.

⚠ WARNUNG Lösen Sie die Arretierung nur, wenn die Traglast eingehängt ist.

Um den Seileinzug zu begrenzen, lösen Sie die 4 Schrauben an der Seilklemme, stellen die Seilklemme ein und ziehen die 4 Schrauben an der Seilklemme wieder fest. Der Gummi und die Feder müssen immer zwischen Balancergehäuse und Seilklemme montiert sein.

Bei einem Federbruch blockiert der Balancer das Seil. Dies ist erkennbar, wenn der Abstand an der Einstellschraube ca. 4 mm beträgt.

Bei zu geringer Traglast kann die Sicherung für Federbruch auslösen und den Balancer blockieren. Drehen Sie in diesem Fall die Einstellschraube einige Umdrehungen in Richtung „+“ und ziehen Sie die Sicherung für Federbruch.

Bei zu schneller Drehung der Seiltrommel (z. B. Lösen der Arretierung ohne Last, schnelles Heben und Senken der Traglast) blockiert eine Fliehkraftsicherung den Balancer. Sollte sich die Fliehkraftsicherung nicht mehr lösen, lassen Sie das Balancer von einer FEIN-Fachwerkstatt reparieren.

Instandhaltung und Kundendienst.

Eine Instandsetzung des Balancers und des Zubehörs ist vom FEIN-Kundendienst durchzuführen.

Die aktuelle Ersatzteilliste dieses Produktes finden Sie im Internet unter www.fein.com.

Unterziehen Sie den Balancer einer ständigen Pflege und Sichtprüfung. Fetten Sie alle außen liegenden beweglichen Teile, ebenso die Reibstellen an Karabiner- und Sicherheitshaken. Pflegen Sie das Seil mit einem säurefreien Fett, dadurch verringert sich der Verschleiß beträchtlich. Überprüfen Sie das Seil und die Absturzsicherung einmal pro Woche, bei häufigen Gebrauch öfter, auf Beschädigungen, Verschleiß und Litzenbruch.

⚠ WARNUNG Sichern Sie das ausgezogene Seil bei Reinigungs- und Pflegearbeiten gegen unbeabsichtigtes Einziehen.

Die Kürzung des Seils darf nur durch den FEIN-Kundendienst erfolgen.

**9 08 01 012 00 8, 9 08 01 023 00 1,
9 08 01 055 00 0, 9 08 01 056 00 0,
9 08 01 057 00 0, 9 08 01 058 00 0,
9 08 01 052 00 4, 9 08 01 037 00 9:**

Ein beschädigtes Seil ist vom FEIN-Kundendienst auszu-tauschen.

**9 08 01 024 00 9, 9 08 01 025 00 3,
9 08 01 026 00 6, 9 08 01 027 00 0,
9 08 01 028 00 8, 9 08 01 029 00 2,
9 08 01 030 00 4, 9 08 01 054 00 6:**

Ein neues Seil erhalten Sie über den FEIN-Kundendienst. Das Seil kann ohne Öffnen des Balancergehäuses ausgetauscht werden.

👉 Ziehen Sie das Seil heraus, so dass das Seilende seitlich im Balancer sichtbar ist. Arretieren Sie die Seiltrommel, drücken Sie dazu die Schraube und drehen Sie die Schraube mit dem passenden Schraubendreher um 90°. Lösen Sie das Seil an der Befestigungsschraube und montieren Sie ein neues Seil. Sichern Sie das Seil zuerst gegen ungewollten Einzug, dann lösen Sie die Arretierung der Seiltrommel und lassen Sie das Seil langsam in das Balancergehäuse einziehen.

Gewährleistung und Garantie.

Die Gewährleistung auf das Erzeugnis gilt gemäß den gesetzlichen Regelungen im Lande des Inverkehrbringens. Darüber hinaus leistet FEIN Garantie entsprechend der FEIN-Hersteller-Garantieerklärung.

Im Lieferumfang Ihres Produktes kann auch nur ein Teil des in dieser Betriebsanleitung beschriebenen oder abgebildeten Zubehörs enthalten sein.

Konformitätserklärung.

Die Firma FEIN erklärt in alleiniger Verantwortung, dass dieses Produkt den auf der letzten Seite dieser Betriebsanleitung angegebenen einschlägigen Bestimmungen entspricht.

Technische Unterlagen bei: C. & E. Fein GmbH, C-DB_IA, D-73529 Schwäbisch Gmünd

Umweltschutz, Entsorgung.

Verpackungen, ausgemusterte Produkte und Zubehör einer umweltgerechten Wiederverwertung zuführen.

Original Instructions.

Symbols, abbreviations and terms used.

Symbol, character	Explanation
	Observe the instructions in the text or graphic opposite!
	Make sure to read the enclosed documents such as the Instruction Manual and the General Safety Instructions.
	Use protective gloves during operation.
	Confirms the conformity of the power tool with the directives of the European Community.
	This sign indicates a possible dangerous situation that could cause severe or fatal injury.
	Worn out power tools and other electrotechnical and electrical products should be sorted separately for environmental-friendly recycling.

Character	Unit of measurement, international	Unit of measurement, national	Explanation
	kg	kg	Variable load
	kg	kg	Variable load, factory setting
l	m	m	Max. extension length of the cable suspension
	kg	kg	Weight

For your safety.

⚠ WARNING Read all safety warnings and all instructions. Failure to follow the safety warnings and instructions may result in serious injury from falling down loads. Save all safety warnings and instructions for future reference.

Do not use this balancer before you have thoroughly read and completely understood this Instruction Manual and the enclosed "General Safety Instructions" (document number 3 41 30 054 06 1). The documents mentioned should be kept for later use and enclosed with the balancer, should it be passed on or sold. Please also observe the relevant national industrial safety regulations.

Intended use of the balancer: for commercial use, as weight-compensating, adjustable suspension device for suitable work equipment in weather-protected environments.

Special safety instructions.

Ensure sufficient stability and sturdiness of the suspension mounting (ceiling, dowels, bolts, hooks ...). Always use the securing cable as a second, independent fastening point for protection against falling down. A falling down balancer with load can lead to serious injuries.

Use and monitor the wire cables and the forged load hooks in accordance with the relevant regulations. Adjust the balancer in such a manner that it moves slowly in the end position with the weight attached. When the balancer still pulls too strongly in the end position, the wire cable can become damaged.

In case of a blockage, first determine the cause before correcting the blockage. Malfunctions that are not corrected properly can cause the load to fall down.

Do not open the balancer. The spring is under pre-tension. The pre-tensioned spring poses a hazard.

Do not use accessories that have not been especially designed or released by the device manufacturer. Safe operation is not ensured only because an accessory fits your balancer.

Operating Instructions.

Always use the securing cable for protection against falling down. The path of fall in case of breakage may not exceed 100 mm (max.). Tighten the nuts of the wire-cable clamps with a tightening torque of 4 Nm.

Carry out the suspension in such a manner that it can be adjusted in the pull direction of the wire cable.

When suspending welding guns, use an electrically insulated swivel hook.

**9 08 01 024 00 9, 9 08 01 025 00 3,
9 08 01 026 00 6, 9 08 01 027 00 0,
9 08 01 028 00 8, 9 08 01 029 00 2,
9 08 01 030 00 4, 9 08 01 054 00 6:**

To limit the drawing-in of the cable, loosen the cable-clamp screw, adjust the cable clamp and retighten the cable-clamp screw again.

To adjust the desired cable length, remove the spring hook, loosen the cable at the cable wedge (b) and pull the cable downward. Adjust the cable length and push the cable upward again, until the cable wedge locks the cable again. Guide the overlapping cable end (minimum length 5 cm) through ring (a) and reinsert the spring hook again. (see page 9)

In case the spring breaks, the balancer will block the cable. When the load setting is too low, the spring-breakage safety feature can actuate and block the balancer. In this case, turn the adjustment screw a few turns in the “+” direction.

**9 08 01 055 00 0, 9 08 01 056 00 0,
9 08 01 057 00 0, 9 08 01 058 00 0:**

Reduce the load to lock the wire cable. Turn the locking button until the red dot is visible.

⚠ WARNING Do not release the lock when the load is suspended.

To limit the drawing-in of the cable, loosen the 4 cable-clamp screws at the cable clamp, adjust the cable clamp and retighten the 4 cable-clamp screws again. The rubber buffer and the spring must always be mounted between the balancer housing and the cable clamp.

In case the spring breaks, the balancer will block the cable. This is recognisable when the clearance of the adjustment screw is approx. 4 mm.

When the load is too low, the spring-breakage safety feature can actuate and block the balancer. In this case, turn the adjustment screw a few turns in the “+” direction and pull the spring-breakage safety feature.

When the cable reel rotates too quickly (e.g., lock loosened without load, rapid lifting and lowering of the load), a centrifugal-force securing mechanism blocks the balancer. In case the centrifugal-force securing mechanism no longer releases, have the balancer repaired by an authorised FEIN specialist workshop.

Repair and customer service.

Repairs of the balancer and the accessories are to be carried out through a FEIN customer service agent.

The current spare parts list of this product can be found on the Internet under www.fein.com.

Continuously maintain and visually check the balancer.

Lubricate all exterior, moving parts as well as the friction points of spring and safety hooks. Maintaining the cable with acid-free grease will reduce wear considerably.

Check the wire cable and the securing cable once every week (when using frequently more often) for damage, wear and broken wire strands.

⚠ WARNING Secure the extended wire cable during cleaning and maintenance against accidental drawing-in.

The wire cable may only be shortened through a FEIN customer service agent.

**9 08 01 012 00 8, 9 08 01 023 00 1,
9 08 01 055 00 0, 9 08 01 056 00 0,
9 08 01 057 00 0, 9 08 01 058 00 0,
9 08 01 052 00 4, 9 08 01 037 00 9:**

Have a damaged wire cable replaced through a FEIN customer service agent.

**9 08 01 024 00 9, 9 08 01 025 00 3,
9 08 01 026 00 6, 9 08 01 027 00 0,
9 08 01 028 00 8, 9 08 01 029 00 2,
9 08 01 030 00 4, 9 08 01 054 00 6:**

A new wire cable is available from the FEIN customer service agent.

The wire cable can be replaced without opening the balancer housing.



Pull the wire cable out so that the wire-cable end can be seen laterally in the balancer.

Lock the cable reel by pressing on the screw and turning it by 90° with the appropriate screwdriver. Loosen the wire cable at the fastening screw and install a new wire cable.

Firstly, secure the wire cable against unintentional drawing-in, then loosen the lock of the cable reel and allow the wire cable to slowly draw into the balancer housing.

Warranty and liability.

The warranty for the product is valid in accordance with the legal regulations in the country where it is marketed. In addition, FEIN also provides a guarantee in accordance with the FEIN manufacturer's warranty declaration.

The delivery scope of your product may include only a part of the accessories described or shown in this Instruction Manual.

Declaration of conformity.

FEIN declares itself solely responsible for this product conforming with the relevant provisions given on the last page of this Instruction Manual.







Technical documents at: C. & E. Fein GmbH, C-DB_IA, D-73529 Schwäbisch Gmünd



Environmental protection, disposal.

Packaging, worn out products and accessories should be sorted for environment-friendly recycling.

Notice originale.

Symboles, abréviations et termes utilisés.

Symbole, signe	Explication
	Suivre les indications données dans le texte ou la représentation graphique ci-contre !
	Lire impérativement les documents ci-joints tels que la notice d'utilisation et les instructions générales de sécurité.
	Lors des travaux, utiliser un protège-main.
	Confirme la conformité de l'outil électrique aux directives de l'Union Européenne.
 AVERTISSEMENT	Cette indication indique une situation éventuellement dangereuse pouvant entraîner de graves blessures ou la mort.
	Trier les outils électriques ainsi que tout autre produit électrotechnique et électrique et les déposer à un centre de recyclage respectant les directives relatives à la protection de l'environnement.

Signe	Unité internationale	Unité nationale	Explication
	kg	kg	Plage de charge
	kg	kg	Plage de charge par défaut
/	m	m	Longueur max. du déroulement du câble
	kg	kg	Poids

Pour votre sécurité.

AVERTISSEMENT Lire toutes les consignes de sécurité et toutes les instructions. Le non-respect des consignes de sécurité et instructions indiquées ci-après peut provoquer de graves blessures dû à la charge qui tombe.

Conservez toutes les consignes de sécurité et toutes les instructions pour pouvoir vous y reporter ultérieurement.

 N'utilisez pas cet équilibreur avant d'avoir soigneusement lu et compris à fond cette notice d'utilisation ainsi que les « Instructions générales de sécurité » (réf. documents 3 41 30 054 06 1). Gardez bien ces documents pour une utilisation ultérieure et joignez-les à l'équilibreur en cas de transmission ou de vente à une tierce personne.

De même, respectez les dispositions concernant la prévention des accidents du travail en vigueur dans le pays en question.

Utilisation de l'équilibreur

ce produit est destiné à un usage professionnel dans un endroit à l'abri des intempéries en tant que dispositif d'équilibrage pour contrebalancer le poids ; il doit être utilisé avec des outils de travail appropriés.

Instructions particulières de sécurité.

Veillez à ce que la suspension (plafond, cheville, vis, crochet...) soit suffisamment stable. Utilisez toujours le câble pour deuxième fixation indépendante comme protection anti-chute. Un équilibreur avec charge qui tombe peut causer de graves blessures.

Utilisez et contrôlez les câbles métalliques et les crochets soudés conformément aux règles en vigueur. Réglez l'équilibreur de sorte à ce qu'il puisse se mettre lentement dans sa position finale près du poids attaché. Si l'équilibreur tire trop fortement quand il est dans sa position finale, le câble risque d'être détruit.

Déterminez d'abord la cause d'un blocage avant d'éliminer le blocage. Une élimination non appropriée des perturbations peut entraîner une chute de la charge.

N'ouvrez pas l'équilibreur. Le ressort est pré-tendu. Un ressort sous tension peut être dangereux.

Ne pas utiliser des accessoires qui n'ont pas été spécialement conçus ou autorisés par le fabricant de l'outil. Le seul fait qu'un accessoire aille sur votre équilibreur ne garantit pas une utilisation dépourvue de risque.

Instructions d'utilisation.

 Utilisez toujours le câble comme protection contre les chutes. Au cas où la suspension se romprait, la distance de chute ne doit pas dépasser 100 mm. Serrez les écrous des colliers de serrage au couple de 4 Nm.

Mettez en place la suspension de sorte à pouvoir la régler en direction du câble.

Pour suspendre des porte-baguettes, utilisez le crochet orientable électriquement isolé.

**9 08 01 024 00 9, 9 08 01 025 00 3,
9 08 01 026 00 6, 9 08 01 027 00 0,
9 08 01 028 00 8, 9 08 01 029 00 2,
9 08 01 030 00 4, 9 08 01 054 00 6:**

Pour limiter l'enroulement du câble, desserrez la vis se trouvant sur le collier de serrage, réglez le collier de serrage et resserrez la vis.

Pour régler la longueur de câble souhaitée, retirez le mousqueton, desserrez le câble sur le serre-câble (b) et tirez le câble vers le bas. Réglez la longueur du câble et repoussez le câble vers le haut jusqu'à ce que le serre-câble bloque le câble. Faites passer l'extrémité du câble qui dépasse (d'au moins 5 cm) à travers l'anneau (a) et remettez le mousqueton en place. (voir page 9)

Quand un ressort se rompt, l'équilibreur bloque le câble. Si le réglage de la charge est trop faible, le dispositif de sécurité de prévention de rupture du ressort peut se déclencher et bloquer l'équilibreur. Dans ce cas, tournez la vis de réglage de quelques tours vers « + ».

**9 08 01 055 00 0, 9 08 01 056 00 0,
9 08 01 057 00 0, 9 08 01 058 00 0:**

Baissez la charge pour bloquer le câble. Tournez le bouton de blocage jusqu'à ce que le point rouge apparaisse.

AVERTISSEMENT Ne desserrez le blocage que lorsque la charge est suspendue.

Pour limiter l'enroulement du câble, desserrez les 4 vis se trouvant sur le collier de serrage, réglez le collier de serrage et resserrez les 4 vis. Le caoutchouc et le ressort doivent être toujours montés entre le boîtier de l'équilibreur et le collier de serrage.

Quand un ressort se rompt, l'équilibreur bloque le câble. On peut reconnaître ceci, si la distance auprès de la vis de réglage est de 4 mm env.

Lorsque le réglage de la charge est trop faible, le dispositif de sécurité de prévention de rupture du ressort peut se déclencher et bloquer l'équilibreur. Dans un tel cas, tournez la vis de réglage de quelques tours vers « + » et tirez le dispositif de sécurité de prévention de rupture du ressort.

Lorsque le tambour tourne trop rapidement (p.ex. desserrage du blocage sans charge, levage et abaissement rapide de la charge), un dispositif de protection contre la force centrifuge bloque l'équilibreur. Au cas où la protection contre la force centrifuge ne se desserrerait plus, faites réparer l'équilibreur par un atelier spécialisé FEIN.

Travaux d'entretien et service après-vente.

La réparation de l'équilibreur et des accessoires doit être effectuée par le Service Après-Vente FEIN.

Vous trouverez la liste actuelle des pièces de rechange de ce produit sur le site Internet www.fein.com.

Assurez une maintenance constante de l'équilibreur et effectuez des contrôles visuels réguliers. Graissez toutes les parties mobiles extérieures, ainsi que les endroits de friction du mousqueton et du crochet de sécurité. Graissez le câble au moyen d'une graisse exempte d'acide ; ceci réduit fortement l'usure. Contrôlez le câble et le dispositif de protection anti-chute une fois par semaine, ou plus souvent en cas d'utilisation fréquente, pour détecter des endommagements éventuels, une usure et une rupture de toron.

AVERTISSEMENT Pendant des travaux de nettoyage et d'entretien, bloquez le câble ressorti pour qu'il ne s'enroule pas accidentellement. Seul le Service Après-Vente FEIN est autorisé à raccourcir le câble.

**9 08 01 012 00 8, 9 08 01 023 00 1,
9 08 01 055 00 0, 9 08 01 056 00 0,
9 08 01 057 00 0, 9 08 01 058 00 0,
9 08 01 052 00 4, 9 08 01 037 00 9:**

Faire remplacer un câble endommagé par le Service Après-Vente FEIN.

**9 08 01 024 00 9, 9 08 01 025 00 3,
9 08 01 026 00 6, 9 08 01 027 00 0,
9 08 01 028 00 8, 9 08 01 029 00 2,
9 08 01 030 00 4, 9 08 01 054 00 6:**

Pour obtenir un nouveau câble adressez-vous au Service Après-Vente FEIN.

Le câble peut être remplacé sans ouvrir le boîtier de l'équilibreur.



Sortez le câble en le tirant de sorte que le bout du câble soit visible latéralement dans l'équilibreur. Bloquez le tambour ; pour ce faire, appuyez sur la vis et tournez la vis à l'aide d'un tourne-vis approprié de 90°.

Desserrez la vis de fixation du câble et monter un nouveau câble.

Protégez d'abord le câble contre un enroulement accidentel, puis desserrez le blocage du tambour et laissez le câble s'enrouler lentement dans le boîtier de l'équilibreur.

Garantie.

La garantie du produit est valide conformément à la réglementation légale en vigueur dans le pays où le produit est mis sur le marché. Outre les obligations de garantie légale, les appareils FEIN sont garantis conformément à notre déclaration de garantie de fabricant.

Il se peut que seule une partie des accessoires décrits ou représentés dans cette notice d'utilisation soit fournie avec votre produit.

Déclaration de conformité.







L'entreprise FEIN déclare sous sa propre responsabilité que ce produit est en conformité avec les réglementations en vigueur indiquées à la dernière page de la présente notice d'utilisation.



Dossier technique auprès de : C. & E. Fein GmbH, C-DB_IA, D-73529 Schwäbisch Gmünd

Protection de l'environnement, recyclage.

Rapporter les emballages, les produits hors d'usage et les accessoires dans un centre de recyclage respectant les directives concernant la protection de l'environnement.

Istruzioni originali.**Simboli, abbreviazioni e termini utilizzati.**

Simbolo	Descrizione
	Osservare le istruzioni nel testo o nel grafico riportato a lato!
	La documentazione allegata, come le istruzioni per l'uso e le indicazioni generali di sicurezza devono essere lette assolutamente.
	Durante la fase operativa utilizzare la protezione per le mani.
	Conferma la conformità dell'elettrotensile con le direttive della Comunità europea.
 AVVERTENZA	Questa avvertenza mette in guardia dallo sviluppo di una possibile situazione pericolosa che può comportare il pericolo di incidenti gravi oppure anche mortali.
	Una volta che un elettrotensile o un qualunque altro prodotto elettrotecnico sarà diventato inservibile, portarlo ad un centro di raccolta adibito ad un riciclaggio eseguito secondo criteri ecologici.

Simbolo	Unità internazionale	Unità nazionale	Descrizione
	kg	kg	Campo di carico massimo agganciabile
	kg	kg	Regolazione di fabbrica campo di carico
/	m	m	max. lunghezza di estensione del cavo
	kg	kg	Peso

Per la Vostra sicurezza.**AVVERTENZA** Leggere tutte le indicazioni di sicurezza e le istruzioni operative. In

caso di mancato rispetto delle indicazioni di sicurezza e delle istruzioni operative si possono provocare gravi lesioni a causa della caduta del carico sospeso.

Conservare tutte le indicazioni di sicurezza e le istruzioni operative per ogni esigenza futura.

 Non utilizzare il presente bilanciere prima di aver letto e compreso accuratamente e completamente queste istruzioni per l'uso e le «Indicazioni generali di sicurezza» allegate (numero di documentazione 3 41 30 054 06 1). Conservare la documentazione indicata per un eventuale uso futuro ed allegarla in caso di inoltro oppure di vendita del bilanciere.

Attenersi anche alle norme nazionali in vigore concernenti la sicurezza sul lavoro.

Utilizzo previsto per il bilanciere:

per impiego professionale in ambiente protetto dagli agenti atmosferici quale dispositivo di sospensione tarabile con equilibratura del peso per mezzi operativi adatti.

Norme speciali di sicurezza.

Assicurarsi che sia garantita una resistenza sufficiente della sospensione (soffitto, tasselli, viti, ganci ...). Utilizzare sempre il cavo per la protezione anticaduta come secondo fissaggio indipendente. Un bilanciere con carico massimo che cade può causare gravi lesioni.

Utilizzare e controllare i cavi metallici ed i moschettoni di carico fucinati secondo le norme in vigore. Regolare il bilanciere in modo tale che lo stesso, con il peso agganciato, giunga lentamente nella posizione finale. Se il bilanciere tira ancora molto forte nella posizione finale, il cavo si può rompere.

In caso di un bloccaggio, stabilire innanzitutto la causa prima di eliminare il bloccaggio stesso. Un'eliminazione dei guasti effettuata non correttamente può causare la caduta del carico.

Non aprire il bilanciere. La molla è sotto precarico. Esiste un pericolo a causa della molla sotto carico.

Non utilizzare alcun accessorio che non sia stato realizzato o omologato espressamente dal produttore dell'apparecchio. Il fatto che un accessorio si adatti al bilanciere non significa che lo stesso possa garantire un funzionamento sicuro.

Istruzioni per l'uso.

 Utilizzare sempre il cavo per la protezione anticaduta. La distanza di caduta in caso di una rottura deve essere al massimo di 100 mm. Serrare saldamente i dadi dei dispositivi di bloccaggio del cavo con una coppia di serraggio di 4 Nm.

Effettuare la sospensione in modo tale che sia possibile regolare la stessa in direzione di trazione del cavo.

In caso di sospensione di pinze per saldatura utilizzare un gancio girevole isolato elettricamente.

**9 08 01 024 00 9, 9 08 01 025 00 3,
9 08 01 026 00 6, 9 08 01 027 00 0,
9 08 01 028 00 8, 9 08 01 029 00 2,
9 08 01 030 00 4, 9 08 01 054 00 6:**

Per limitare la trazione del cavo, allentare la vite sul dispositivo di bloccaggio del cavo, regolare il dispositivo di bloccaggio del cavo e serrare di nuovo saldamente la vite sul dispositivo di bloccaggio del cavo.

Per regolare la lunghezza del cavo desiderata, rimuovere il moschettone, allentare il cavo sulla chiave del cavo (b) e tirare il cavo verso il basso. Regolare la lunghezza del cavo e spingere di nuovo il cavo verso l'alto fino a quando la chiave del cavo blocca il cavo stesso. Far passare l'estremità del cavo sporgente (almeno 5 cm) attraverso l'anello (a) ed applicare di nuovo il moschettone (vedi pagina 9)

In caso di una rottura della molla, il bilanciante blocca il cavo. In caso di regolazione troppo bassa del carico massimo può scattare il dispositivo di sicurezza per rottura della molla e bloccare il bilanciante. In questo caso ruotare la vite di regolazione per alcuni giri in direzione «+».

**9 08 01 055 00 0, 9 08 01 056 00 0,
9 08 01 057 00 0, 9 08 01 058 00 0:**

Abbassare il carico per bloccare il cavo. Ruotare la manopola di bloccaggio fino a quando è visibile il punto rosso.

AVVERTENZA Allentare il bloccaggio solamente se il carico è agganciato.

Per limitare la trazione del cavo, allentare le 4 viti sul dispositivo di bloccaggio del cavo, regolare il dispositivo di bloccaggio del cavo e serrare di nuovo saldamente le 4 viti sul dispositivo di bloccaggio del cavo. L'elemento in gomma deve essere sempre montato tra la carcassa del bilanciante ed il dispositivo di bloccaggio del cavo.

In caso di una rottura della molla, il bilanciante blocca il cavo. Questo è riconoscibile se la distanza sulla vite di regolazione è di ca. 4 mm.

In caso di carico massimo troppo basso può scattare il dispositivo di sicurezza per rottura della molla e bloccare il bilanciante. In questo caso ruotare la vite di regolazione per alcuni giri in direzione «+» e tirare il dispositivo di sicurezza per rottura della molla.

In caso di rotazione troppo veloce del cilindro del cavo (ad es. allentamento del bloccaggio senza carico, veloce sollevamento ed abbassamento del carico), un dispositivo di sicurezza per forza centrifuga blocca il bilanciante. Quando non fosse più possibile sbloccare il dispositivo di sicurezza per forza centrifuga, far riparare il bilanciante da un'officina specializzata FEIN.

Manutenzione ed Assistenza Clienti.

Una riparazione del bilanciante e degli accessori deve essere effettuata dal Servizio di Assistenza Clienti FEIN. L'attuale lista dei pezzi di ricambio del presente prodotto è presente in Internet sul sito www.fein.com.

Sottoporre il bilanciante ad una cura costante ed a controllo visivo. Ingrassare tutte le parti mobili che si trovano all'esterno ed anche i punti di attrito sui moschettoni ed i ganci di sicurezza. Trattare il cavo con un grasso senza acidi, in questo modo si riduce sensibilmente l'usura.

Controllare il cavo e la protezione anticaduta una volta alla settimana, in caso di impiego frequente controllare più spesso, in merito a danneggiamenti, usura e rottura del trefolo.

AVVERTENZA Durante gli interventi di pulizia e manutenzione assicurare il cavo estratto contro inserimento accidentale. L'accorciamento del cavo può avvenire esclusivamente tramite il Servizio di Assistenza Clienti FEIN.

**9 08 01 012 00 8, 9 08 01 023 00 1,
9 08 01 055 00 0, 9 08 01 056 00 0,
9 08 01 057 00 0, 9 08 01 058 00 0,
9 08 01 052 00 4, 9 08 01 037 00 9:**

Un cavo danneggiato deve essere sostituito dal Servizio di Assistenza Clienti FEIN.

**9 08 01 024 00 9, 9 08 01 025 00 3,
9 08 01 026 00 6, 9 08 01 027 00 0,
9 08 01 028 00 8, 9 08 01 029 00 2,
9 08 01 030 00 4, 9 08 01 054 00 6:**

Un cavo nuovo è disponibile presso il Servizio di Assistenza Clienti FEIN.

Il cavo può essere sostituito senza l'apertura della carcassa del bilanciante.



Estrarre il cavo in modo che l'estremità del cavo sia visibile lateralmente nel bilanciante.

Bloccare il cilindro del cavo, per effettuare questa operazione premere la vite e con un cacciavite adatto ruotare la vite di 90°.

Allentare il cavo sulla vite di fissaggio e montare un cavo nuovo.

Assicurare innanzitutto il cavo contro inserimento accidentale, allentare quindi il bloccaggio del cilindro del cavo e lasciare rientrare lentamente il cavo nella carcassa del bilanciante.

Responsabilità per vizi e garanzia.

La prestazione di garanzia sul prodotto è valida secondo la relativa normativa vigente nel Paese in cui avviene l'immissione sul mercato. Inoltre la FEIN riconosce la garanzia conformemente alla dichiarazione di garanzia produttore FEIN.

Nel volume di fornitura del prodotto può essere contenuta anche solo una parte degli accessori descritti o illustrati nelle presenti istruzioni per l'uso.

Dichiarazione di conformità.







La Ditta FEIN dichiara sotto la propria responsabilità che il presente prodotto corrisponde alle norme applicabili riportate sull'ultima pagina delle presenti istruzioni per l'uso.

Documentazione tecnica presso: C. & E. Fein GmbH, C-DB_IA, D-73529 Schwäbisch Gmünd

Misure ecologiche, smaltimento.

Avviare ad un riciclaggio rispettoso dell'ambiente imballi, prodotti ed accessori scartati.

Oorspronkelijke gebruiksaanwijzing.**Gebruikte symbolen, afkortingen en begrippen.**

Symbool, teken	Verklaring
	Volg de aanwijzingen in de nevenstaande tekst of afbeelding op.
	Lees beslist de meegeleverde documenten, zoals de gebruiksaanwijzing en de algemene veiligheidsvoorschriften.
	Gebruik tijdens de werkzaamheden een handbescherming.
	Bevestigt de conformiteit van het elektrische gereedschap met de richtlijnen van de Europese Gemeenschap.
 WAARSCHUWING	Dit is een waarschuwing voor een mogelijk gevaarlijke situatie die tot ernstig letsel of de dood kan leiden.
	Versleten elektrische gereedschappen en andere elektrotechnische en elektrische producten moeten apart worden ingezameld en op een voor het milieu verantwoorde wijze worden hergebruikt.

Teken	Eenheid internationaal	Eenheid nationaal	Verklaring
	kg	kg	Draaglastbereik
	kg	kg	Draaglastbereik fabrieksinstelling
/	m	m	max. kabeluittreklengte
	kg	kg	Gewicht

Voor uw veiligheid.

WAARSCHUWING Lees alle veiligheidsvoorschriften en aanwijzingen. Als de veiligheidsvoorschriften en aanwijzingen niet in acht worden genomen, kan dit ernstig letsel door een naar beneden vallende draaglast veroorzaken.

Bewaar alle veiligheidsvoorschriften en aanwijzingen voor de toekomst.

 Gebruik deze veerbalans niet voordat u deze gebruiksaanwijzing en de meegeleverde „Algemene veiligheidsvoorschriften“ (documentnummer 3 41 30 054 06 1) grondig heeft gelezen en volledig heeft begrepen. Bewaar deze documentatie voor later gebruik en geef ze mee wanneer u de veerbalans doorgeeft of verkoopt.

Neem ook de geldende nationale arbeidsveiligheidsregels in acht.

Bestemming van de veerbalans:

voor professioneel gebruik in een tegen weersinvloeden beschermde omgeving als gewichtscompenserende ophangvoorziening met tarramogelijkheid voor geschikte arbeidsmiddelen.

Bijzondere veiligheidsvoorschriften.

Stel vast dat een voldoende sterkte van de ophanging (plafond, pluggen, schroeven, haken, enz.) gewaarborgd is. Gebruik altijd de kabel voor de valbeveiliging als tweede, onafhankelijke bevestiging. Een naar beneden vallende veerbalans met draaglast kan ernstig letsel veroorzaken.

Gebruik en bewaak de draadkabels en de gesmede lasthaken volgens de geldige voorschriften. Stel de veerbalans zodanig in dat deze bij het aangehangen gewicht langzaam in de eindpositie komt. Als de veerbalans in de eindpositie nog te sterk trekt, kan de kabel onherstelbaar beschadigd raken.

Stel bij een blokkering eerst de oorzaak vast voordat u de blokkering ongedaan maakt. Een niet-deskundig herstel van storingen kan tot het naar beneden vallen van de draaglast leiden.

Open de veerbalans niet. De veer staat onder voorspanning. Er bestaat gevaar door de gespannen veer.

Gebruik geen toebehoren dat niet speciaal door de fabrikant van het gereedschap is ontwikkeld of vrijgegeven.

Een veilig gebruik is niet alleen gegeven door het feit dat een toebehoren op uw veerbalans past.

Bedieningsvoorschriften.

 Gebruik altijd de kabel voor de valbeveiliging. De valweg bij een breuk mag maximaal 100 mm bedragen. Draai de moeren van de kabelklemmen met een aandraaimoment van 4 Nm vast.

Voer de ophanging zo uit dat deze in de kabeltrekrichting kan worden ingesteld.

Gebruik bij het ophangen van lastangen een elektrisch geïsoleerde draaihaak.

**9 08 01 024 00 9, 9 08 01 025 00 3,
9 08 01 026 00 6, 9 08 01 027 00 0,
9 08 01 028 00 8, 9 08 01 029 00 2,
9 08 01 030 00 4, 9 08 01 054 00 6:**

Als u het naar binnen trekken van de kabel wilt begrenzen, draait u de schroef op de kabelklem los, stelt u de kabelklem in en draait u de schroef op de kabelklem weer vast. Als u de gewenste kabellengte wilt instellen, verwijdert u de karabijn, draait u de kabel aan de kabelspie (b) los en trekt u de kabel naar onderen. Stel de kabellengte in en schuif de kabel weer omhoog tot de kabelspie de kabel vergrendelt. Geleid het uitstekende uiteinde van de kabel (minstens 5 cm) door de ring (a) en breng de karabijnhaak weer aan. (zie pagina 9)

Bij een veerbreuk blokkeert de veerbalans de kabel. Bij een te kleine draaglastinstelling kan de veerbreukbeveiliging worden geactiveerd, waardoor de veerbalans wordt geblokkeerd. Draai in dit geval de instelschroef enkele slagen in de richting „+”.

**9 08 01 055 00 0, 9 08 01 056 00 0,
9 08 01 057 00 0, 9 08 01 058 00 0:**

Breng de draaglast omlaag om de kabel te vergrendelen. Draai aan de vergrendelingsknop tot de rode punt zichtbaar is.

WAARSCHUWING Maak de vergrendeling alleen los als de draaglast opgehangen is.

Als u het naar binnen trekken van de kabel wilt begrenzen, draait u de 4 schroeven op de kabelklem los, stelt u de kabelklem in en draait u de 4 schroeven op de kabelklem weer vast. Het rubber en de veer moeten altijd tussen het huis van de veerbalans en de kabelklem gemonteerd zijn.

Bij een veerbreuk blokkeert de veerbalans de kabel. Dit is te zien als de afstand aan de instelschroef ca. 4 mm bedraagt.

Bij een te kleine draaglast kan de veerbreukbeveiliging worden geactiveerd, waardoor de veerbalans wordt geblokkeerd. Draai in dit geval de instelschroef enkele slagen in de richting „+” en trek aan de zekering voor veerbreuk.

Bij een te snelle draaiing van de kabeltrommel (bijv. losmaken van de vergrendeling zonder last, snel optillen en laten dalen van de draaglast) blokkeert een centrifugaalkrachtbeveiliging de veerbalans. Mocht de centrifugaalkrachtbeveiliging niet meer kunnen worden gemaakt, dient u de veerbalans door een FEIN-reparatiewerkplaats te laten repareren.

Onderhoud en klantenservice.

Een reparatie van de veerbalans en het toebehoren dient door de FEIN-klantenservice te worden uitgevoerd. De actuele onderdelenlijst van dit product vindt u op www.fein.com.

De veerbalans moet regelmatig worden onderhouden en visueel worden gecontroleerd. Smeer alle aan de buitenkant zichtbare bewegende delen, alsmede de wrijfplaatjes van karabijn- en borghaken. Onderhoud de kabel met zuurvrij vet, daardoor wordt de slijtage aanzienlijk beperkt. Controleer de kabel en de valbeveiliging eenmaal per week, bij veelvuldig gebruik vaker, op beschadigingen, slijtage en draadbreek.

WAARSCHUWING Zet de uitgetrokken kabel bij reinigings- en onderhoudswerkzaamheden vast, zodat de kabel niet onbedoeld naar binnen kan worden getrokken.

De kabel mag alleen worden ingekort door de FEIN-klantenservice.

**9 08 01 012 00 8, 9 08 01 023 00 1,
9 08 01 055 00 0, 9 08 01 056 00 0,
9 08 01 057 00 0, 9 08 01 058 00 0,
9 08 01 052 00 4, 9 08 01 037 00 9:**

Een beschadigde kabel moet door de FEIN-klantenservice worden vervangen.

**9 08 01 024 00 9, 9 08 01 025 00 3,
9 08 01 026 00 6, 9 08 01 027 00 0,
9 08 01 028 00 8, 9 08 01 029 00 2,
9 08 01 030 00 4, 9 08 01 054 00 6:**

Een nieuwe kabel is verkrijgbaar bij de FEIN-klantenservice.

Voor het vervangen van de kabel hoeft de behuizing van de veerbalans niet te worden geopend.



Trek de kabel naar buiten, zodat het uiteinde van de kabel van opzij in de veerbalans zichtbaar is. Vergrendel de kabeltrommel, druk daarvoor de schroef in en draai de schroef 90° met een passende schroevendraaier.

Maak de kabel bij de bevestigingsschroef los en monteer een nieuwe kabel.

Zet de kabel eerst vast, zodat deze niet onbedoeld naar binnen kan worden getrokken, maak vervolgens de vergrendeling van de kabeltrommel los en laat de kabel langzaam in de behuizing van de veerbalans trekken.

Wettelijke garantie en fabrieksgarantie.

De wettelijke garantie op het product geldt overeenkomstig de wettelijke regelingen in het land waar het product wordt verkocht. Bovendien biedt FEIN garantie overeenkomstig de FEIN-fabrieksgarantieverklaring.

Het is mogelijk dat bij het product slechts een deel van het in deze gebruiksaanwijzing beschreven en afgebeelde toebehoren wordt meegeleverd.

Conformiteitsverklaring.

De firma FEIN verklaart als alleen verantwoordelijke dat dit product overeenstemt met de geldende bepalingen die op de laatste pagina van deze gebruiksaanwijzing vermeld staan.







Technische documentatie bij: C. & E. Fein GmbH, C-DB_IA, D-73529 Schwäbisch Gmünd



Milieubescherming en afvoer van afval.

Voer verpakkingen, versleten producten en toebehoren op een voor het milieu verantwoorde wijze af.

Manual original.

Simbología, abreviaturas y términos empleados.

Símbolo	Definición
	¡Seguir las instrucciones indicadas al margen!
	Es imprescindible leer los documentos que se adjuntan, como las instrucciones de servicio y las instrucciones generales de seguridad.
	Al trabajar utilizar una protección para las manos.
	Atestigua la conformidad de la herramienta eléctrica con las directivas de la Comunidad Europea.
 ADVERTENCIA	Este símbolo advierte sobre una situación peligrosa que puede comportar lesiones graves o mortales.
	Acumular por separado las herramientas eléctricas y demás productos electrotécnicos y eléctricos inservibles y someterlos a un reciclaje ecológico.

Símbolo	Unidad internacional	Unidad nacional	Definición
	kg	kg	Margen de carga
	kg	kg	Margen de carga, ajuste de fábrica
/	m	m	Salida de cable, máx.
	kg	kg	Peso

Para su seguridad.

ADVERTENCIA Lea todas las indicaciones de seguridad e instrucciones. En caso de no atenerse a las indicaciones de seguridad e instrucciones puede que la carga se caiga y provoque graves lesiones.

Guarde todas las indicaciones de seguridad e instrucciones para posibles consultas futuras.

 No utilice este equilibrador sin haber leído con detenimiento y haber entendido íntegramente estas instrucciones de servicio, así como las "Instrucciones generales de seguridad" (nº de documento 3 41 30 054 06 1) adjuntas. Guarde la documentación citada para posteriores consultas y entréguelas al usuario en caso de prestar o vender el equilibrador.

Observe también las respectivas prescripciones contra accidentes de trabajo vigentes en su país.

Utilización reglamentaria del equilibrador:

para uso profesional en lugares cubiertos como dispositivo de suspensión con compensación ajustable del peso para medios de trabajo apropiados.

Instrucciones de seguridad especiales.

Asegúrese de que el punto de fijación (techo, taco de sujeción, tornillo, gancho, etc.) disponga de una resistencia suficiente. Siempre fije el cable previsto como seguro contra caída a un punto de sujeción diferente e independiente. La caída de un equilibrador con la carga puede acarrear graves lesiones.

Utilice y supervise los cables de acero y los ganchos forjados según la normativa vigente. Ajuste el equilibrador de manera que éste recupere lentamente el cable hasta la posición final con el peso suspendido. Si una vez completamente recuperado el cable la tracción del mismo fuese excesiva, ello puede causar su rotura.

En caso de bloqueo determine primero la causa del mismo antes de eliminarlo. La eliminación de desperfectos realizada de manera no profesional puede ser causa de que la carga suspendida se caiga.

No trate de abrir el equilibrador. El resorte va pretensado. El resorte bajo tensión puede ser peligroso.

No use accesorios que no fueron especialmente desarrollados u homologados por el fabricante del dispositivo. El mero hecho de que sea acoplable un accesorio a su equilibrador no implica que su utilización resulte segura.

Indicaciones para el manejo.

 Siempre utilice el cable del seguro contra caída. La caída libre en caso de rotura deberá ser de 100 mm, máximo. Apriete las tuercas de las abrazaderas del cable con un par de 4 Nm.

Ejecute la suspensión de manera que sea posible ajustarla en el sentido de tracción del cable.

Si pretende suspender tenazas de soldar deberá utilizar un gancho orientable aislado eléctricamente.

**9 08 01 024 00 9, 9 08 01 025 00 3,
9 08 01 026 00 6, 9 08 01 027 00 0,
9 08 01 028 00 8, 9 08 01 029 00 2,
9 08 01 030 00 4, 9 08 01 054 00 6:**

Para limitar el recorrido de recuperación del cable afloje el tornillo de la abrazadera del cable, ajuste la abrazadera, y vuelva a apretar el tornillo de la misma.

Para ajustar la longitud del cable deseada, desmonte el mosquetón, afloje el cable de la cuña (b) y tire hacia abajo del cable. Ajuste la longitud del cable y empuje hacia arriba el cable hasta lograr que la cuña del mismo lo retenga. Pase el extremo sobresaliente del cable (mínimo 5 cm) por la anilla (a) y vuelva a montar el mosquetón. (ver página 9)

En caso de rotura del resorte, el equilibrador bloquea el cable. Si la carga ajustada es demasiado baja, puede que actúe la protección prevista para el caso de rotura del muelle y que bloquee el equilibrador. En estos casos, gire el tornillo de ajuste unas cuantas vueltas en sentido “+”.

**9 08 01 055 00 0, 9 08 01 056 00 0,
9 08 01 057 00 0, 9 08 01 058 00 0:**

Tire hacia abajo de la carga para bloquear el cable. Gire el botón de retención hasta que sea visible el punto rojo.

⚠ ADVERTENCIA Solamente lo desbloquee teniendo suspendida la carga.

Para limitar el recorrido de recuperación del cable afloje los 4 tornillos de la abrazadera del cable, ajuste la abrazadera, y vuelva a apretar los tornillos de la misma. El tope de goma y el resorte deberán ir montados siempre entre la carcasa del equilibrador y la abrazadera del cable.

En caso de rotura del resorte, el equilibrador bloquea el cable. Ello se manifiesta si la separación en el tornillo de ajuste es de aprox. 4 mm.

Si la carga es demasiado baja, puede que actúe el seguro por rotura del muelle y haga que se bloquee el equilibrador. En este caso gire el tornillo de ajuste unas cuantas vueltas en sentido “+” y tire de la protección prevista para el caso de rotura del muelle.

Si el tambor del cable gira demasiado rápido (p. ej. desbloqueo sin carga, ascenso o descenso rápido de la carga) el seguro centrífugo bloquea el equilibrador. Si no fuese posible desbloquear el seguro centrífugo, deje reparar el equilibrador en un taller especializado FEIN.

Reparación y servicio técnico.

La reparación del equilibrador y de los accesorios deberá ser realizado por un servicio técnico FEIN.

La lista de piezas de recambio actual de este producto la encuentra en internet bajo www.fein.es.

El equilibrador deberá someterse a un cuidado y control visual permanentes. Engrase todas las piezas móviles externas y los puntos de fricción en el mosquetón y gancho de seguridad. El desgaste del cable disminuye considerablemente si se le aplica con regularidad una capa de grasa neutra. Examine semanalmente, o con mayor frecuencia si el uso es intenso, el cable y el seguro contra caída en cuanto a deterioros, desgaste y rotura de alambres.

⚠ ADVERTENCIA En trabajos de limpieza y cuidado asegure convenientemente el cable extraído para evitar que sea recuperado accidentalmente.

El cable solamente deberá ser acortado en un servicio técnico FEIN.

**9 08 01 012 00 8, 9 08 01 023 00 1,
9 08 01 055 00 0, 9 08 01 056 00 0,
9 08 01 057 00 0, 9 08 01 058 00 0,
9 08 01 052 00 4, 9 08 01 037 00 9:**

Un cable dañado deberá ser sustituido por un servicio técnico FEIN.

**9 08 01 024 00 9, 9 08 01 025 00 3,
9 08 01 026 00 6, 9 08 01 027 00 0,
9 08 01 028 00 8, 9 08 01 029 00 2,
9 08 01 030 00 4, 9 08 01 054 00 6:**

Un cable nuevo lo puede solicitar Ud. en un servicio técnico FEIN.

El cable puede sustituirse sin tener que abrir la carcasa del equilibrador.



Tire del cable hasta que su extremo final sea visible en el lateral del equilibrador.

Bloquee el tambor del cable empujando hacia dentro el tornillo con un destornillador adecuado y gire entonces el tornillo 90°.

Afloje el cable con el tornillo de sujeción y monte un cable nuevo.

Primeramente, asegure el cable para evitar que sea recuperado accidentalmente, desbloquee entonces el tambor del cable, y deje que el cable vaya penetrando lentamente en la carcasa del equilibrador.

Garantía.

La garantía del producto se realiza de acuerdo a las regulaciones legales vigentes en el país de adquisición. Adicionalmente, FEIN ofrece una garantía ampliada de acuerdo con la declaración de garantía del fabricante FEIN.

El material de serie suministrado con su producto puede que no corresponda en su totalidad al material descrito o mostrado en estas instrucciones de uso.

Declaración de conformidad.

La empresa FEIN declara bajo su propia responsabilidad que este producto cumple con las disposiciones pertinentes detalladas en la última página de estas instrucciones de servicio.







Expediente técnico en: C. & E. Fein GmbH, C-DB_IA, D-73529 Schwäbisch Gmünd



Protección del medio ambiente, eliminación.

Tanto los embalajes como los productos y accesorios inservibles deben ser llevados a un Punto Limpio para ser reciclados ecológicamente.

Manual de instruções original.

Símbolos utilizados, abreviações e termos.

Símbolo, sinal	Explicação
	Trabalhar de acordo com as indicações dos textos ou dos gráficos ao lado!
	É imprescindível ler os documentos em anexo, portanto a instrução de serviço e as indicações gerais de segurança.
	Usar luvas durante o trabalho.
	Autentica a conformidade da ferramenta eléctrica em relação às directivas da Comunidade Europeia.
 ATENÇÃO	Esta nota indica uma situação possivelmente perigosa, que pode levar a graves lesões ou até à morte.
	Ferramentas eléctricas velhas e outros produtos electrotécnicos e eléctricos devem ser separados e reciclados de forma ecológica.

Sinal	Unidade internacional	Unidade nacional	Explicação
	kg	kg	Faixa da capacidade de carga
	kg	kg	Faixa de capacidade de carga, ajuste de fábrica
/	m	m	máx. comprimento do cabo
	kg	kg	Peso

Para a sua segurança.

ATENÇÃO Ler todas as indicações de segurança e as instruções. O desrespeito destas indicações de segurança e das instruções pode causar graves ferimentos por queda da carga.

Guardar todas as indicações de segurança e instruções para futura referência.

 Não utilizar este Balancer antes de ter lido atentamente e compreendido a Instrução de serviço e as "Indicações gerais de segurança" (número de documento 3 41 30 054 06 1) fornecidas com o aparelho. A documentação mencionada deve ser guardada para futura referência e deve ser entregue com o Balancer caso este for passado a diante ou revendido.

Observar também as respectivas directivas de protecção de trabalho.

Determinação do Balancer:

para a aplicação comercial em áreas protegidas contra intempéries, como dispositivo de suspensão tarável, e que compensa peso, para meios de trabalho apropriados.

Indicações especiais de segurança.

Assegure-se de que a suspensão esteja suficientemente firme (tecto, bucha, parafusos, gancho ...). Utilizar sempre o cabo como protecção contra que e como segunda fixação independente. Um Balancer que cai juntamente com a carga pode causar graves lesões.

Os cabos metálicos e os ganchos de carga devem ser utilizados e monitorizados de acordo com as directivas vigentes. Ajustar o Balancer de modo que, com o peso pendurado, ele alcance lentamente a posição final. Se o Balancer puxar demais na posição final, o cabo poderá ser destruída.

Em caso de um bloqueio, se deve verificar primeiramente a causa, antes de eliminar o bloqueio. Uma eliminação de falhas realizada de forma não especializada pode levar à queda da carga.

Não abrir o Balancer. A mola está sob pré-pressão. Há perigo devido à mola tensionada.

Não utilizar acessórios que não foram especialmente desenvolvidos nem liberados pelo fabricante do aparelho. Um funcionamento seguro não é apenas assegurado pelo facto de o acessório caber Balancer.

Instruções de serviço.

 Sempre utilize o cabo como protecção contra queda. O caminho de queda no caso de uma ruptura deve ser de no máximo 100 mm. Apertar as porcas dos grampos do cabo com um binário de aperto de 4 Nm.

Realizar a suspensão de modo que seja possível ajustar o sentido da tracção do cabo.

Para pendurar pinças de soldadura deverá utilizar um gancho rotativo com isolamento eléctrico.

**9 08 01 024 00 9, 9 08 01 025 00 3,
9 08 01 026 00 6, 9 08 01 027 00 0,
9 08 01 028 00 8, 9 08 01 029 00 2,
9 08 01 030 00 4, 9 08 01 054 00 6:**

Para limitar a retracção do cabo deverá soltar o parafuso do grampo do cabo, ajustar o grampo do cabo e reapertar o parafuso do grampo do cabo.

Para ajustar o comprimento do cabo, deverá retirar o mosquetão, afrouxar o cabo na cunha do cabo (b) e puxar o cabo para baixo. Ajustar o comprimento do cabo e empurrar o cabo novamente para cima, até a cunha do cabo travar o cabo. Introduzir a extremidade saliente do cabo (no mínimo 5 cm) pelo anel (a) e recolocar o mosquetão. (veja página 9)

No caso de uma ruptura da mola o Balancer bloqueia o cabo. Se o ajuste de carga for baixo demais é possível que a protecção contra ruptura da mola seja activada e bloqueie o Balancer. Neste caso deverá girar o parafuso de ajuste algumas rotações na direcção “+”.

**9 08 01 055 00 0, 9 08 01 056 00 0,
9 08 01 057 00 0, 9 08 01 058 00 0:**

Reduzir a carga para travar o cabo. Girar o botão de travamento até o ponto vermelho estar visível.

⚠ ATENÇÃO Só soltar o travamento se a carga estiver pendurada.

Para limitar a retracção do cabo deverá soltar os 4 parafusos do grampo do cabo, ajustar o grampo do cabo e reapertar os 4 parafusos do grampo do cabo. A borracha e a mola devem sempre estar montadas entre a carcaça do Balancer e o grampo do cabo.

No caso de uma ruptura da mola o Balancer bloqueia o cabo. Isto só pode ser verificado se a distância no parafuso de ajuste for de aprox. 4 mm.

Se a capacidade de carga for baixa demais é possível que a protecção contra ruptura da mola seja activada e bloqueie o Balancer. Neste caso deverá girar o parafuso de ajuste algumas voltas na direcção “+” e puxar a protecção contra ruptura da mola.

Se o tambor do cabo girar rápido demais (p.ex. por soltar o travamento sem carga, elevar ou abaixar a carga rápido demais), uma protecção de força centrífuga bloqueia o Balancer. Se a protecção de força centrífuga não se soltar mais, permita que o Balancer seja reparada numa oficina especializada FEIN.

Manutenção e serviço pós-venda.

Uma reparação do Balancer e dos acessórios deve ser realizada pelo serviço pós-venda FEIN.

A actual lista de peças sobressalentes deste produto se encontra na internet em www.fein.com.

O Balancer requer tratamento e inspeções visuais constantes. Engraxar todas as partes móveis externas, assim como os pontos de atrito no mosquetão e no gancho de segurança. Tratar o cabo com uma graxa livre de ácidos; desta maneira o desgaste é consideravelmente reduzido. Controlar semanalmente o cabo e a protecção contra queda, se for utilizado frequentemente deverá controlar em intervalos mais curtos, para verificar se há danos, desgastes e ruptura do cabo.

⚠ ATENÇÃO Fixar o cabo esticado durante os trabalhos de limpeza e de tratamento, de modo que não possa ser retraído involuntariamente. O cabo só deve ser encurtado por uma oficina de serviço pós-venda FEIN.

**9 08 01 012 00 8, 9 08 01 023 00 1,
9 08 01 055 00 0, 9 08 01 056 00 0,
9 08 01 057 00 0, 9 08 01 058 00 0,
9 08 01 052 00 4, 9 08 01 037 00 9:**

Um cabo danificado deve ser substituído por uma oficina de serviço pós-venda FEIN.

**9 08 01 024 00 9, 9 08 01 025 00 3,
9 08 01 026 00 6, 9 08 01 027 00 0,
9 08 01 028 00 8, 9 08 01 029 00 2,
9 08 01 030 00 4, 9 08 01 054 00 6:**

Um cabo novo pode ser adquirido numa oficina de serviço pós-venda FEIN.

Para substituir o cabo não é necessário abrir a carcaça do Balancer.

 Puxar o cabo para fora, de modo que a extremidade do cabo esteja visível na lateral do Balancer. Travar o tambor do cabo. Para tal deverá premir o parafuso e girá-lo 90° com uma chave de fenda apropriada.

Soltar o cabo no parafuso de fixação e montar um cabo novo.

Primeiro deverá proteger o cabo contra uma retracção involuntária, em seguida deverá soltar o travamento do tambor do cabo e permitir que o cabo seja puxado lentamente para dentro da carcaça do Balancer.

Garantia de evicção e garantia.

A garantia de evicção para este produto é válida conforme as regras legais no país onde é colocado em funcionamento. Além disso, a FEIN oferece uma garantia conforme a declaração de garantia do fabricante FEIN. É possível que o volume de fornecimento do seu produto só contenha uma parte dos acessórios descritos ou ilustrados nesta instrução de serviço.

Declaração de conformidade.

A firma FEIN declara, em responsabilidade exclusiva, que este produto corresponde às respectivas especificações indicadas na última página desta instrução de serviço.

Documentação técnica em: C. & E. Fein GmbH,
C-DB_IA, D-73529 Schwäbisch Gmünd

Protecção do meio ambiente, eliminação.

Embalagens, produtos e acessórios descartados só devem ser encaminhados a uma reciclagem ecológica.

Πρωτότυπο οδηγιών χρήσης, Balancer.

Σύμβολα που χρησιμοποιούνται, συντμήσεις και όροι.

Σύμβολο, χαρακτήρας	Ερμηνεία
	Ακολουθήστε τις οδηγίες στο διπλανό κείμενο ή στα γραφικά!
	Να διαβάσετε οπωσδήποτε τα συνημμένα έγγραφα, τις οδηγίες χρήσης και τις υποδείξεις ασφαλείας.
	Όταν εργάζεστε να φοράτε προστατευτικά γάντια.
CE	Βεβαιώνει τη συμμόρφωση του ηλεκτρικού εργαλείου με τις οδηγίες της Ευρωπαϊκής Κοινότητας.
	Η υπόδειξη αυτή επισημαίνει μια πιθανή επικίνδυνη κατάσταση που μπορεί να οδηγήσει σε σοβαρούς τραυματισμούς ή στο θάνατο.
	Άχρηστα ηλεκτρικά εργαλεία και άλλα ηλεκτροτεχνικά και ηλεκτρικά προϊόντα πρέπει να συλλέγονται ξεχωριστά και να ανακυκλώνονται με τρόπο φιλικό προς το περιβάλλον.

Χαρακτήρας	Διεθνής μονάδα	Εθνική μονάδα	Ερμηνεία
	kg	kg	Περιοχή ανυψωτικής ικανότητας
	kg	kg	Περιοχή ανυψωτικής ικανότητας Ρύθμιση κατασκευαστή
/	m	m	μέγιστο μήκος ζετυλιγμένου συρματόσχοινου
	kg	kg	Βάρος

Για την ασφαλεία σας.

ΠΡΟΕΙΔΟΠΟΙΗΣΗ Διαβάστε όλες τις υποδείξεις εργασίας και τις οδηγίες. Αμέλειες κατά την τήρηση των υποδείξεων ασφαλείας μπορεί να προκαλέσουν σοβαρούς τραυματισμούς από ενδεχόμενες πτώσεις φορτίων.

Διαφυλάξτε αυτές τις οδηγίες ασφαλείας και τις οδηγίες για κάθε ενδεχόμενη μελλοντική χρήση.

Μην χρησιμοποιήσετε αυτό το Balancer πριν διαβάσετε επιμελώς όλες τις παρούσες οδηγίες χρήσης καθώς και τις συνημμένες «Γενικές υποδείξεις ασφαλείας» (αριθμός εγγράφου 3 41 30 054 06 1) και εννοήσετε τελείως το περιεχόμενό τους. Διαφυλάξτε όλα τα παραπάνω έγγραφα για μια ενδεχόμενη μελλοντική χρήση και επισυνάψτε τις στο Balancer πριν το πουλήσετε ή το παραδώσετε σε άλλο άτομο. Να τηρείτε επίσης και τις σχετικές εθνικές διατάξεις για την προστασία της εργασίας.

Προορισμός του Balancer:

Για επαγγελματική χρήση σε περιβάλλον μη εκτεθειμένο στις καιρικές συνθήκες ως διάταξη ανάρτησης για την αντιστάθμιση και την εξισορρόπηση κατάλληλων μέσων εργασίας.

Ειδικές υποδείξεις ασφαλείας.

Να βεβαιώνετε ότι είναι εξασφαλισμένη η επαρκής αντοχή ς διάταξης ανάρτησης (οροφή, εντατήρας, γάντζος ...). Η χρησιμοποιείται το συρματόσχοινο πάντοτε ως συμπληρωματικά ανεξάρτητα διάταξη στερέωσης. Μια ενδεχόμενη πτώση του Balance μαζί με το φορτίο μπορεί να προκαλέσει σοβαρούς τραυματισμούς.

Τα συρματόσχοινα και οι σφουρηλατημένοι γάντζοι πρέπει να επιτηρούνται και να συντηρούνται σύμφωνα με τις αντίστοιχες ισχύουσες διατάξεις. Να ρυθμίζετε το Balancer κατά τέτοιο τρόπο ώστε, όταν το φορτίο έχει αναρτηθεί, να μεταβαίνει στην τελική του θέση με πολύ μικρή ταχύτητα. Όταν το μεταβεί στην τελική του θέση Balancer και τραβάει ακόμη με δύναμη, τότε μπορεί να καταστραφεί το συρματόσχοινο.

Σε περίπτωση μπλοκαρίσματος πρέπει πρώτα να εξακριβώσετε την αιτία του μπλοκαρίσματος και μετά να το εξουδετερώσετε. Η μη εξειδικευμένη εξουδετέρωση των ανωμαλιών μπορεί να οδηγήσει σε πτώση του φορτίου.

Μην ανοίξετε το Balancer. Το ελατήριο βρίσκεται υπό πίεση. Κίνδυνος από το υπό τάση ευρισκόμενο ελατήριο.

Μη χρησιμοποιήσετε εξαρτήματα που δεν έχουν εξελιχθεί και εγκριθεί από τον κατασκευαστή. Η ασφαλής λειτουργία δεν εξασφαλίζεται μόνο και μόνο επειδή ένα εξάρτημα ταιριάζει στο Balancer σας.

Υποδείξεις χειρισμού.

Να χρησιμοποιείτε πάντοτε το συρματόσχοινο ως ασφάλεια πτώσης. Σε περίπτωση κοπής του συρματόσχοινου η διαδρομή πτώσης δεν επιτρέπεται να υπερβαίνει τα 100 mm. Τα παξιμάδια των σφιγκτήρων του συρματόσχοινου πρέπει να σφίγγονται με ροπή στρέψης 4 Nm.

Η ανάρτηση πρέπει να εκτελείται έτσι, ώστε να μπορείτε να την ρυθμίζετε προς την κατεύθυνση του συρματόσχοινου.

Για την ανάρτηση λαβίδων οξυγονοκόλλησης να χρησιμοποιείτε έναν μονωμένο περιστρεφόμενο γάντζο.

**9 08 01 024 00 9, 9 08 01 025 00 3,
9 08 01 026 00 6, 9 08 01 027 00 0,
9 08 01 028 00 8, 9 08 01 029 00 2,
9 08 01 030 00 4, 9 08 01 054 00 6:**

Για να περιορίσετε το μήκος του τυλισσόμενου συρματόσχοιου λύστε τη βίδα στο σφιγκτήρα του συρματόσχοιου, τοποθετήστε το σφιγκτήρα του συρματόσχοιου στη σωστή θέση και σφίξτε πάλι τη βίδα του σφιγκτήρα του συρματόσχοιου.

Για να ρυθμίσετε το επιθυμητό μήκος του συρματόσχοιου αφαιρέστε το γάντζο καραμπίνας, χαλαρώστε το συρματόσχοινο με τη βοήθεια της σφήνας συρματόσχοιου (b) και τραβήξτε το συρματόσχοινο προς τα κάτω. Ρυθμίστε το μήκος του συρματόσχοιου και ωθήστε το συρματόσχοινο πάλι προς τα επάνω μέχρι να ασφαλίσει. Περάστε το προεξέχον άκρο του συρματόσχοιου (τουλάχιστο 5 cm) μέσα από δακτύλιο (a) και τοποθετήστε πάλι το γάντζο καραμπίνας (βλέπε σελίδα 9)

Όταν σπάσει το ελατήριο το συρματόσχοινο μπλοκάρεται από το Balancer. Σε περίπτωση ρύθμισης ενός πολύ μικρού φορτίου ανύψωσης μπορεί να ενεργοποιηθεί η ασφάλεια θραύσης του ελατηρίου και να μπλοκαριστεί έτσι το Balancer. Σε μια τέτοια περίπτωση γυρίστε τη βίδα ρύθμισης μερικές φορές με φορά «+».

**9 08 01 055 00 0, 9 08 01 056 00 0,
9 08 01 057 00 0, 9 08 01 058 00 0:**

Για να μπλοκάρετε το συρματόσχοινο χαμηλώστε το φορτίο. Γι' αυτό γυρίστε το κουμπί ασφάλισης μέχρι να εμφανιστεί το κόκκινο σημάδι.

ΠΡΟΕΙΔΟΠΟΙΗΣΗ Λύστε το μπλοκάρισμα μόνο μετά την ανάρτηση του φορτίου.

Για να περιορίσετε το μήκος του συρματόσχοιου λύστε τις 4 βίδες στο σφιγκτήρα του συρματόσχοιου ρυθμίστε ανάλογα το σφιγκτήρα συρματόσχοιου και σφίξτε πάλι το σφιγκτήρα συρματόσχοιου. Το λάστιχο και το ελατήριο πρέπει να είναι συναρμολογημένα πάντοτε ανάμεσα στο περίβλημα του Balancer και του σφιγκτήρα συρματόσχοιου. Όταν σπάσει το ελατήριο το συρματόσχοινο μπλοκάρεται από το Balancer. Αυτό αναγνωρίζεται όταν η απόσταση στη βίδα ρύθμισης ανέρχεται σε 4 mm περίπου.

Όμως, περίπτωση που το φορτίο είναι πολύ μικρό μπορεί να ενεργοποιηθεί η ασφάλεια θραύσης ελατηρίου κι έτσι να μπλοκαριστεί το Balancer. Σ αυτήν την περίπτωση γυρίστε τη βίδα ρύθμισης μερικές φορές με κατεύθυνση «+» και τραβήξτε την ασφάλεια θραύσης ελατηρίου.

Σε περίπτωση που το καρούλι του συρματόσχοιου γυρίσει γρήγορα (π.χ. όταν λυθεί το μπλοκάρισμα λόγω ελάχιστου φορτίου και χαμηλώματος του φορτίου) το Balancer μπλοκάρεται από μια ασφάλεια φυγόκεντρης δύναμης. Σε περίπτωση που ασφάλεια φυγόκεντρης δύναμης δεν ενεργοποιηθεί τότε το Balancer πρέπει να επιδιορθωθεί σε ένα εξειδικευμένο συνεργείο της FEIN.

Συντήρηση και Service.

Η αποκατάσταση του Balancer και των εξαρτημάτων πρέπει να εκτελείται από Service της FEIN.

Ο επίκαιρος κατάλογος ανταλλακτικών αυτού του προϊόντος είναι ανεβασμένος στην ιστοσελίδα www.fein.com.

Να συντηρείτε και να ελέγχετε διαρκώς οπτικά το Balancer. Να γρασάρετε τα εξωτερικά κινούμενα εξαρτήματα καθώς επίσης και τις επιφάνειες και τα σημεία τριβής στους γάντζους ασφαλείας και τους γάντζους καραμπίνας. Να περιποιήστε το συρματόσχοινο με λίπος χωρίς οξεία. Έτσι ελαχιστοποιείται η φθορά από την τριβή. Να ελέγχεται το συρματόσχοινο και την ασφάλεια πτώσης μια φορά την εβδομάδα. και σε περίπτωση εντατικής χρήσης πιο συχνά, μήπως παρουσιάζουν βλάβες ή ζημιές, φθορές ή θράση συρμάτων.

ΠΡΟΕΙΔΟΠΟΙΗΣΗ Όταν καθαρίζετε ή/και περιποιήστε το ζετυλιγμένο συρματόσχοινο πρέπει να το εξασφαλίζετε από μια ενδεχόμενη ακούσια περιτύλιξη.

Ένα ενδεχόμενο κόντευμα του συρματόσχοιου πρέπει να διεξαχθεί από το Service της FEIN.

**9 08 01 012 00 8, 9 08 01 023 00 1,
9 08 01 055 00 0, 9 08 01 056 00 0,
9 08 01 057 00 0, 9 08 01 058 00 0,
9 08 01 052 00 4, 9 08 01 037 00 9:**

Η αντικατάσταση του συρματόσχοιου πρέπει να διεξάγεται από το Service της FEIN.

**9 08 01 024 00 9, 9 08 01 025 00 3,
9 08 01 026 00 6, 9 08 01 027 00 0,
9 08 01 028 00 8, 9 08 01 029 00 2,
9 08 01 030 00 4, 9 08 01 054 00 6:**

Καινούρια συρματόσχοινα προσφέρονται από το Service της FEIN.

Το συρματόσχοινο μπορεί να αντικατασταθεί χωρίς να ανοιχθεί το περίβλημα του Balancer.

ΠΡΟΕΙΔΟΠΟΙΗΣΗ Τραβήξτε το συρματόσχοινο προς έξω μέχρι το δείτε το άκρο του στο Balancer. Ασφαλίστε το τύμπανο περιέλιξης πατώντας και γυρίζοντας τη βίδα με ένα κατάλληλο κατσαβίδι κατά 90°.

Λύστε τη το συρματόσχοινο χαλαρώνοντας τη βίδα στερέωσης και να συναρμολογήστε ένα καινούριο συρματόσχοινο.

Εξασφαλίστε πρώτα το συρματόσχοινο από μια ενδεχόμενη ακούσια περιτύλιξη, λύστε στη συνέχεια το τύμπανο περιέλιξης συρματόσχοιου αφήστε το συρματόσχοινο να εισέλθει με μικρή ταχύτητα στο περίβλημα του Balancer.

Εγγύηση.

Η εγγύηση για το προϊόν ισχύει σύμφωνα με τις νομικές διατάξεις της χώρας στην οποία κυκλοφορεί. Εκτός αυτού η FEIN σας παρέχει και μια επί πλέον εγγύηση, ανάλογα με την εκάστοτε δήλωση κατασκευαστή της FEIN.



Η συσκευασία του προϊόντος σας μπορεί να περιέχει μόνο ένα τμήμα από τα εξαρτήματα που περιγράφονται ή απεικονίζονται στις οδηγίες χρήσης.

Δήλωση συμμόρφωσης.

Η εταιρία FEIN δηλώνει με αποκλειστική ευθύνη της ότι αυτό το προϊόν ανταποκρίνεται πλήρως στους σχετικούς κανονισμούς που αναφέρονται στην τελευταία σελίδα αυτών των οδηγιών χρήσης.

Τεχνικά έγγραφα από: C. & E. Fein GmbH, C-DB_IA, D-73529 Schwäbisch Gmünd

Προστασία του περιβάλλοντος, απόσυρση.

Οι συσκευασίες, τα άχρηστα προϊόντα και τα εξαρτήματα πρέπει να ταξινομούνται για να ανακυκλωθούν με τρόπο φιλικό προς το περιβάλλον.



Original betjeningsvejledning.

Anvendte symboler, forkortelser og begreber.

Symbol, tegn	Forklaring
	Følg instruktionerne i efterfølgende tekst eller grafik!
	Læs ubetinget vedlagte dokumenter som f.eks. brugsanvisning og almindelige sikkerhedsråd.
	Brug håndbeskyttelse under arbejdet.
	Bekræfter at el-værktøjet er i overensstemmelse med gældende direktiver inden for det europæiske fællesskab.
	Denne henvisning viser en mulig farlig situation, der kan føre til alvorlige kvæstelser evt. med døden til følge.
	Gammelt el-værktøj og andre elektrotekniske og elektriske produkter skal samles og afleveres separat til miljøvenlig genbrug.

Tegn	Enhed international	Enhed national	Forklaring
	kg	kg	Vægtområde
	kg	kg	Vægtområde fabriksindstilling
/	m	m	maks. wireudtrækningslængde
	kg	kg	Vægt

For din egen sikkerheds skyld.

ADVARSEL Læs alle sikkerhedsanvisninger og øvrige anvisninger. Tilsidesættelse af sikkerhedsanvisninger og øvrige anvisninger kan føre til alvorlige kvæstelser som følge af nedfaldende last. Opbevar alle sikkerhedsanvisninger og øvrige anvisninger til fremtidig brug.

Anvend ikke denne balance, før du har læst denne brugsanvisning samt vedlagte „Almindelige sikkerhedsanvisninger“ (skriftnummer 3 41 30 054 06 1) nøje igennem og forstået det hele. Opbevar nævnte materiale til senere brug og giv det videre til en evt. ny ejer af balancen.

Læs og overhold ligeledes de gældende nationale arbejdsbeskyttende bestemmelser.

Brugsbetingelser:

til erhvervmæssig brug i vejrbeskyttede omgivelser som ophængsordning og vægtbalance for arbejdsredskaber egnede til ophængning.

Specielle sikkerhedsforskrifter.

Sikr, at ophængningen fastgøres sikkert og fast (loft, dyvler, skruer, kroge ...). Brug altid wiren til faldsikring som anden, uafhængig fastgørelse. En nedfaldende balance med anbragt last kan føre til alvorlige kvæstelser.

Brug og overvåg wirerne og de smedede lastkroge iht. de gældende forskrifter. Indstil balancen, så den når slutpositionen langsomt ved den anbragte last. Trækker balancen alt for meget i slutpositionen, kan wiren blive ødelagt.

Find frem til årsagen til en blokering, før blokeringen fjernes. Afhjælpes fejlene ikke korrekt, kan dette medføre, at den anbragte last falder ned.

Åbn ikke balancen. Fjederen står under spænding. Den spændte fjeder er forbundet med fare.

Anvend ikke tilbehør, hvis det ikke er udviklet eller frigivet specielt af producenten. Sikker drift er ikke kun givet ved, at tilbehøret passer til balancen.

Betjeningsforskrifter.

Brug altid wiren til faldsikringen. Brister værktøjet, må det maks. falde 100 mm. Spænd møtrikkerne til wireklemmerne med et tilspændingsmoment på 4 Nm. Udfør ophængningen på en sådan måde, at den kan indstilles i wireretningen.

Brug en elektrisk isoleret drejekrog til at hænge svejsetænger op i.

**9 08 01 024 00 9, 9 08 01 025 00 3,
9 08 01 026 00 6, 9 08 01 027 00 0,
9 08 01 028 00 8, 9 08 01 029 00 2,
9 08 01 030 00 4, 9 08 01 054 00 6:**

Wireindtrækket begrænses ved at løsne skruen på wireklemmen, indstille wireklemmen og herefter spænde skruen igen på wireklemmen.

Den ønskede wirelængde indstilles ved at tage karabinhagen af, løsne wiren på wirekilen (b) og trække wiren nedad. Indstil wirelængden og skub wiren opad igen, til wirekilen fastlåser wiren. Før den udragende wireende (mindst 5 cm) gennem ringen (a) og fastgør karabinhagen igen. (se side 9)

Balancen blokerer wiren, hvis fjederen skulle bryde. Er lasten indstillet for lavt, kan sikringen for fjederbrist udløses, hvorved balancen blokeres. Drej i dette tilfælde indstillingsskruen et par omdrejninger hen imod „+“.

**9 08 01 055 00 0, 9 08 01 056 00 0,
9 08 01 057 00 0, 9 08 01 058 00 0:**

Sænk den anbragte last for at fastlåse wiren. Drej låseknappen, til det røde punkt kommer til syne.

⚠ ADVARSEL Løsn kun låsen, hvis den anbragte last er fastgjort.

Wireindtrækket begrænses ved at løsne de 4 skruer på wireklemmen, indstille wireklemmen og herefter spænde de 4 skruer igen på wireklemmen. Gummien og fjederen skal altid være monteret mellem balancehus og wireklemme.

Balancen blokerer wiren, hvis fjederen skulle bryde. Dette ses ved, at afstanden på indstillingsskruen er ca. 4 mm.

Er den anbragte last for lille, kan sikringen for fjederbrist udløses, hvorved balancen blokeres. Drej i dette tilfælde indstillingsskruen et par omdrejninger hen imod „+“ og træk i sikringen til fjederbrist.

Drej wiretromlen for hurtigt (f.eks. løsning af fastlåsningen uden last, hurtig løftning og sænkning af lasten), blokeres balancen af en centrifugalkraftsikring. Skulle centrifugalkraftsikringen forblive i låseposition, skal balancen repareres på et autoriseret FEIN-værksted.

Vedligeholdelse og kundeservice.

Balancen og tilbehøret skal sættes i stand på et autoriseret FEIN-værksted.

Den aktuelle reservedelsliste til dette produkt findes under www.fein.com.

Sørg altid for, at balancen plejes og kontrolleres visuelt hele tiden. Smør fedt på alle udvendigt liggende, bevægelige dele samt friktionssteder på karabin- og sikkerhedskroge. Plej wiren med syrefrit fedt, derved forringes sliddet betydeligt. Kontroller wiren og faldsikringen for beskadigelser og slid mindst en gang ugentligt, ved hyppig brug noget oftere.

⚠ ADVARSEL Den udtrukne wire skal sikres mod utilsigtet indtrækning under rengørings- og serviceringsarbejdet.

En afkortning af wiren må kun gennemføres af FEIN-kundeservice.

**9 08 01 012 00 8, 9 08 01 023 00 1,
9 08 01 055 00 0, 9 08 01 056 00 0,
9 08 01 057 00 0, 9 08 01 058 00 0,
9 08 01 052 00 4, 9 08 01 037 00 9:**

En beskadiget wire skal skiftes af FEIN-kundeservice.

**9 08 01 024 00 9, 9 08 01 025 00 3,
9 08 01 026 00 6, 9 08 01 027 00 0,
9 08 01 028 00 8, 9 08 01 029 00 2,
9 08 01 030 00 4, 9 08 01 054 00 6:**

En ny wire fås hos FEIN-kundeservice.

Wiren kan udskiftes, uden at balancehuset skal åbnes.



Træk wiren ud, så wireenden kommer til syne på siden af balancen.

Fastlås wiretromlen ved at trykke på skruen og dreje skruen 90° med en passende skruetrækker. Løs wiren på fastgørelsesskruen og monter en ny wire.

Sikr først wiren mod utilsigtet indtræk, løsn herefter låsen til wiretromlen og træk wiren langsomt ind i balancehuset.

Mangelsansvar/reklamationsret og garanti.

Mangelsansvaret/reklamationsretten er fastlagt i de lovbestemmelser, der gælder i det land, hvor maskinen markedsføres. Derudover yder FEIN garanti iht. FEIN fabrikantens garantierklæring.

Det kan være, at produktet kun leveres med en del af det tilbehør, der beskrives eller illustreres i denne brugsanvisning.

Overensstemmelseserklæring.

Firmaet FEIN erklærer på eget ansvar, at dette produkt er i overensstemmelse med de gældende bestemmelser, der findes på den sidste side i denne brugsanvisning.







Teknisk materiale hos: C. & E. Fein GmbH, C-DB_IA, D-73529 Schwäbisch Gmünd



Miljøbeskyttelse, bortskaffelse.

Emballage, udtjent produkt og tilbehør bedes afleveret til miljøvenlig genbrug.

Original driftsinstruks.

Anvendte symboler, forkortelser og uttrykk.

Symbol, tegn	Forklaring
	Følg anvisningene i teksten eller bildet ved siden av!
	Vedlagte dokumenter som driftsinstruks og generelle sikkerhetsinformasjoner må absolutt leses.
	Bruk håndbeskyttelse ved arbeid.
	Bekrefter at elektroverktøyet er i samsvar med direktivene til det Europeiske Forbund.
 ADVARSEL	Denne informasjonen henviser til en mulig farlig situasjon som kan medføre alvorlige skader eller død.
	Vrakede elektroverktøy og andre elektrotekniske og elektriske produkter må samles inn hver for seg og leveres inn til en miljøvennlig resirkulering.

Tegn	Enhet internasjonalt	Enhet nasjonalt	Forklaring
	kg	kg	Traglastbereich
	kg	kg	Løftevekt fabrikkinnstilling
/	m	m	max. uttrekkingslengde av wiren
	kg	kg	Vekt

For din egen sikkerhet.

ADVARSEL Les alle sikkerhetsinformasjoner og instruksjer. Feil ved overholdelsen av sikkerhetsinformasjonene og instruksene kan forårsake alvorlige skader på grunn av last som faller ned. **Ta vare på alle sikkerhetsinformasjoner og instruksjer for fremtidig bruk.**

 Ikke bruk denne balansen før du har lest grundig gjennom denne driftsinstruks samt den vedlagte «Generelle sikkerhetsinformasjoner» (skrift nummer 3 41 30 054 06 1) og har forstått denne fullstendig. Oppbevar driftsinstruksene for fremtidig bruk og overlever disse når du gir videre eller selger balansen. Følg også de vanlige nasjonale arbeidsmiljøbestemmelser.

Balansen er bestemt:

for yrkesmessig bruk i værbeskyttede omgivelser som vektutjevne tarerbart løfteutstyr for egnet arbeidsutstyr.

Spesielle sikkerhetsinformasjoner.

Sørg for et sikkert opphengsfeste (tak, plugg, skrue, kroker ...). Bruk alltid wiren til sikring mot fall som et ekstra, uavhengig feste. Hvis en balansen faller ned med last kan den forårsake alvorlige skader.

Bruk og kontroller wirene og de smidde lastekrokene iht. de gyldige forskriftene. Innstill balansen slik at den kommer langsomt inn i endeposisjonen med påhengt vekt. Hvis balansen trekker for sterkt i endeposisjonen, kan wiren ødelegges.

Ved en blokkering må du først finne ut årsaken før du fjerner blokkeringen. En ikke sakkyndig utbedring av feil kan føre til at lasten faller ned.

Ikke åpne balansen. Fjæren står under forspenning. Den spente fjæren er farlig.

Ikke bruk tilbehør som ikke ble utviklet eller frigitt spesielt av produsenten. En sikker bruk er ikke bare gitt ved at et tilbehør passer til balansen.

Bruksinformasjon.

 Bruk alltid wiren til sikring mot fall. Fallstrekningen må være maksimalt 100 mm ved brudd. Trekk mutrene på wireklemmene fast med et dreiemoment på 4 Nm.

Opphengingen må være slik at den kan innstilles i wireuttrekksretningen.

Bruk en elektrisk isolert karabinkrok ved opphenging av sveisetenger.

**9 08 01 024 00 9, 9 08 01 025 00 3,
9 08 01 026 00 6, 9 08 01 027 00 0,
9 08 01 028 00 8, 9 08 01 029 00 2,
9 08 01 030 00 4, 9 08 01 054 00 6:**

Til begrensning av wireinntrekket løsner du skruen på wireklemmen, innstiller wireklemmen og trekker skruen på wireklemmen fast igjen.

Til innstilling av ønsket wirelengde, tar du av karabinkroken, løsner wiren litt på wirekilen (b) og trekker wiren nedover. Innstill wirelengden og skyv wiren opp igjen til wirekilen låser wiren. Før den utstående wireenden (minst 5 cm) gjennom ringen (a) og sett karabinkroken inn igjen. (se side 9)

Ved et fjærbrudd blokkerer balansen wiren. Ved for lav belastningsinnstilling kan sikringen for fjærbrudd utløses og blokkere balansen. I dette tilfellet må stillskruen dreies noen omdreining i retning «+».

**9 08 01 055 00 0, 9 08 01 056 00 0,
9 08 01 057 00 0, 9 08 01 058 00 0:**

Senk lasten for å låse wiren. Drei låseknappen til det røde punktet er synlig.

⚠ ADVARSEL Løsne låsen kun når lasten er hengt opp.

Til begrensning av wireinntrekket løsner du de 4 skruene på wireklemmen, innstiller wireklemmen og trekker de 4 skruene på wireklemmen fast igjen. Gummien og fjæren må alltid være montert mellom balancerhus og wireklemme.

Ved et fjærbrudd blokkerer balanceren wiren. Dette vises ved at avstanden på stillskruen er ca. 4 mm.

Ved for liten last kan sikringen for fjærbrudd utløses og blokkere balanceren. Drei i dette tilfellet stillskruen noen omdreininger i retning «+» og trekk ut sikringen for fjærbrudd.

Hvis wiretrommelen dreies for hurtig (f. eks. løsning av låsen uten last, hurtig løfting og senking av lasten) blokkeres balanceren av en sentrifugalkraftsikring. Hvis sentrifugalkraftsikringen ikke lenger kan løses, må balanceren repareres av et FEIN-fagverksted.

Vedlikehold og kundeservice.

En reparasjon av balanceren og tilbehøret skal utføres av FEIN-kundeservice.

Den aktuelle reservedelslisten for dette produktet finner du på internettet under www.fein.com.

Balanceren må gjennomgå vedlikehold og visuell kontroll med jevne mellomrom. Smør alle bevegelige utvendige deler og friksjonsstedene på karabiner- og sikkerhetskrokene. Bruk syrefritt fett på wiren, slik kan slitasjen reduseres sterkt. Sjekk wiren og nedfallingssikringen en gang i uken – ved hyppig bruk oftere – for skader, slitasje og snorbrudd.

⚠ ADVARSEL Sikre uttrukket wire mot utilsiktet inntrekking ved stell og rengjøring.

Wiren må kun forkortes av FEIN-kundeservice.

**9 08 01 012 00 8, 9 08 01 023 00 1,
9 08 01 055 00 0, 9 08 01 056 00 0,
9 08 01 057 00 0, 9 08 01 058 00 0,
9 08 01 052 00 4, 9 08 01 037 00 9:**

En skadet wire skal skiftes ut av FEIN-kundeservice.

**9 08 01 024 00 9, 9 08 01 025 00 3,
9 08 01 026 00 6, 9 08 01 027 00 0,
9 08 01 028 00 8, 9 08 01 029 00 2,
9 08 01 030 00 4, 9 08 01 054 00 6:**

En ny wire får du kjøpt hos FEIN-kundeservice.

Wiren kan skiftes ut uten å åpne balancerhuset.

👉 Trekk ut wiren, slik at wireenden er synlig på siden av balanceren.

Lås wiretrommelen, trykk da på skruen og drei skruen 90° med en passende skrutrekker.

Løsne wiren på festeskruen og monter en ny wire.

Du må først sikre wiren mot utilsiktet inntrekking, deretter løsne låsen på wiretrommelen og la wiren trekkes langsomt inn i balancerhuset.

Reklamasjonsrett og garanti.

Reklamasjonsretten for produktet gjelder jf. de lovbestemte bestemmelsene i det landet produktet selges i. Ut over dette yter FEIN garanti i henhold til FEIN-produsentens garantierklæring.

Leveranseprogrammet til ditt produkt kan også kun innebefatte en del av det tilbehøret som er beskrevet i denne driftsinstruksen eller på bildene.

Samsvarserklæring.

Firmaet FEIN erklærer som eneansvarlig at dette produktet stemmer overens med de vanlige bestemmelsene som er oppført på siste side i denne driftsinstruksen.







Tekniske underlag hos: C. & E. Fein GmbH, C-DB_IA, D-73529 Schwäbisch Gmünd



Miljøvern, deponering.

Emballasjer, utsorterte produkter og tilbehør må leveres inn til miljøvennlig gjenvinning.

Bruksanvisning i original.

Använda symboler, förkortningar och begrepp.

Symbol, tecken	Förklaring
	Följ anvisningarna i texten eller grafiken!
	Bifogad dokumentation som t. ex. bruksanvisningen och Allmänna säkerhetsanvisningarna ska ovillkorligen läsas.
	Vid arbetet ska handskydd användas.
	Försäkrar om att elverktyget överensstämmer med Europeiska gemenskapens direktiv.
	Denna anvisning hänvisar till en eventuellt farlig situation som kan leda till allvarliga personskador eller till död.
	Kasserade elverktyg och andra elektrotekniska och elektriska produkter ska omhändertas och hanteras på miljövänligt sätt.

Tecken	Internationell enhet	Nationell enhet	Förklaring
	kg	kg	Bärlastintervall
	kg	kg	Fabriksinställt bärlastintervall
/	m	m	linans max. utdragslängd
	kg	kg	Vikt

För din säkerhet.

⚠ VARNING Läs noga igenom alla säkerhetsanvisningar och instruktioner. Försummelse att följa säkerhetsanvisningarna och instruktionerna kan medföra allvarliga kroppsskador när upplyft last faller ned.

Förvara säkerhetsanvisningarna och instruktionerna för senare behov.

 Använd inte detta balansblock innan du noggrant läst och fullständigt förstått denna bruksanvisning samt bifogade "Allmänna säkerhetsanvisningar" (publikationsnummer 3 41 30 054 06 1). Dessa underlag bör förvaras för framtida behov och ska bifogas balansblocket vid överlåtelse eller försäljning.

Beakta även tillämpliga nationella arbetarskyddsbestämmelser.

Så här används balansblocket:

för yrkesmässig användning i väderskyddad omgivning som viktbalanserad tarerbar upphängningsanordning för lämpliga arbetsredskap.

Speciella säkerhetsanvisningar.

Kontrollera att upphängningen har en tillräckligt hög hållfasthet (tak, pluggar, skruvar, krokar ...). Använd alltid linan med separat infästning som störsäkring. Ett nedfallande balansblock med upphängd last kan orsaka allvarlig personskada.

Använd och övervaka ställinorna och smidda lastkrokar enligt gällande föreskrifter. Om balansblocket så att det med upphängd vikt går långsamt till slutläget. Om balansblocket i slutläget ännu drar för kraftigt kan linan förstöras.

Vid en blockering ska först orsaken lokaliseras innan blockeringen åtgärdas. Ett icke fackmässigt åtgärdande av störningen kan leda till att upplyft last faller ned.

Öppna inte balansblocket. Fjädern är förspänd. En spänd fjäder kan innebära fara.

Använd endast tillbehör som speciellt utvecklats eller godkänts av verktygets tillverkare. Användningen behöver inte vara säker bara för att tillbehöret passar till balansblocket.

Användningsinstruktioner.

! Använd alltid linan som störsäkring. Vid brott i upphängningen får blocket falla ned högst 100 mm. Dra fast muttrarna på linklämmorna med ett åtdragningsmoment på 4 Nm.

Upphängningen ska vara utförd så att den kan ställas in i linriktningen.

För upphängning av svetsstänger använd en elektriskt isolerad rotationskrok.

**9 08 01 024 00 9, 9 08 01 025 00 3,
9 08 01 026 00 6, 9 08 01 027 00 0,
9 08 01 028 00 8, 9 08 01 029 00 2,
9 08 01 030 00 4, 9 08 01 054 00 6:**

För begränsning av linans indragning, lossa skruven på linklämman, ställ in linklämman och dra åter fast skruven på linklämman.

För inställning av linans längd ta bort karbinhaken, lös linan i linkilen (b) och dra linan nedåt. Ställ in linlängden och skjut åter linan uppåt tills linkilen låser linan. För utskjutande linända (minst 5 cm) genom ringen (a) och sätt åter in karbinhaken. (se sida 9)

Balansblocket blockerar linan vid ett fjäderbrott. Vid för lågt inställd bärlast kan säkringen för fjäderbrott lösa ut och blockera balansblocket. Vrid, om så är fallet, ställskruven några varv i riktning mot ”+”.

**9 08 01 055 00 0, 9 08 01 056 00 0,
9 08 01 057 00 0, 9 08 01 058 00 0:**

Sänk bärlasten för att låsa linan. Vrid spärrknappen tills den röda punkten blir synlig.

⚠ VARNING Lossa spärren endast vid upphängd last.

För begränsning av linans indragning, lossa de 4 skruvarna på linklämman, ställ in linklämman och dra åter fast de 4 skruvarna på linklämman. Gummit och fjädern måste alltid vara monterade mellan balansblockets hus och linklämman.

Balansblocket blockerar linan vid ett fjäderbrott. Detta kan man se när avståndet på ställskruven är ca 4 mm.

Vid för låg bärlast kan säkringen för fjäderbrott lösa ut och blockera balansblocket. Vrid i detta fall ställskruven några varv i riktningen ”+” och dra i säkringen för fjäderbrott.

När lintrummans rotation är för snabb (t.ex. utlösning av spärren utan last, snabb lyftning och sänkning av bärlasten) blockerar en centrifugalkraftssäkring balansblocket. När centrifugalkraftssäkringen inte längre löser ut, låt en FEIN-fackverkstad reparera balansblocket.

Underhåll och kundservice.

Balansblocket och dess tillbehör får endast repareras hos en FEIN-kundservice.

Den aktuella reservdelslistan för denna produkt hittar du i Internet på adress: www.fein.com.

Vårda och kontrollera ständigt balansblocket visuellt.

Smörj alla rörliga delar på utsidan och även friktionsstäl- len på karbinhaken och säkerhetskrokarna. Smörj linan med syrafritt fett; detta reducerar slitaget betydligt. Kontrollera linan och störtsäkringen avseende skada, slitage och duktbrott en gång i veckan eller i kortare intervaller när balansblocket används ofta.

⚠ VARNING Vid rengörings- och skötselarbeten ska utdragen lina säkras mot oavsiktlig indragning.

Linan får endast förkortas hos en FEIN-kundservice.

**9 08 01 012 00 8, 9 08 01 023 00 1,
9 08 01 055 00 0, 9 08 01 056 00 0,
9 08 01 057 00 0, 9 08 01 058 00 0,
9 08 01 052 00 4, 9 08 01 037 00 9:**

En skadad lina får endast bytas ut hos en FEIN-kundservice.

**9 08 01 024 00 9, 9 08 01 025 00 3,
9 08 01 026 00 6, 9 08 01 027 00 0,
9 08 01 028 00 8, 9 08 01 029 00 2,
9 08 01 030 00 4, 9 08 01 054 00 6:**

En ny lina kan fås från FEIN-kundservice.

För linbyte behöver inte balansblockets hus öppnas.



Dra ut linan så att linändan blir synlig på sidan av balansblocket.

Lås lintrumman, tryck på skruven och vrid den med en lämplig skruvdragare 90°.

Ta loss linan från fästskruven och montera en ny lina.

Säkra först linan mot oavsiktlig indragning, lås sedan upp lintrummans spärr och låt linan långsamt dras in i balansblockets hus.

Garanti och tilläggsgaranti.

Garanti lämnas på produkten enligt de lagbestämmelser som gäller i aktuellt användningsland. Dessutom lämnar FEIN en tilläggsgaranti enligt FEIN-tillverkargaranti-förklaring.

Vid leverans av produkten kan vissa delar saknas av de tillbehör som beskrivs eller visas i denna bruksanvisning.

Försäkringen om överensstämmelse.

FEIN försäkrar under exklusivt ansvar att denna produkt överensstämmer med de normativa dokument som anges på instruktionsbokens sista sida.

Tekniska publikationer finns hos: C. & E. Fein GmbH, C-DB_IA, D-73529 Schwäbisch Gmünd

Miljöskydd, avfallshantering.

Förpackning, skrotade produkter och tillbehör ska hant- eras på miljövänligt sätt.

Alkuperäinen käyttöohje.**Symbolit, lyhenteet ja erikoissanasto.**

Piktogrammit	Selitys
	Noudata viereisen tekstin tai grafiikan ohjeita!
	Oheisiin dokumentteihin sekä käyttöohjeisiin ja yleisiin turvaohjeisiin on ehdottomasti perehdyttävä.
	Työstön aikana on käytettävä suojakäsineitä.
	Vahvistaa, että sähkötyökalun rakenne vastaa EU-direktiivien suosituksia.
	Teksti varoittaa mahdollisesta vaarallisesta tilanteesta, joka voi johtaa vakavaan työtapaturmaan tai jopa hengenvaaraan.
	Vanhat, käytöstä poistetut sähkötyökalut ja muut sähkökäyttöiset laitteet on hävitettävä ympäristöystävällisesti johtamalla ne kierrätykseen.

Merkki	Kansainvälinen yksikkö	Kansallinen yksikkö	Selitys
	kg	kg	Taakkapainoalue
	kg	kg	Tehdasasetettu taakkapainoalue
/	m	m	Suurin vaijerin ulostulopituus
	kg	kg	Paino

Työturvallisuus.

VAROITUS Pehdy kaikkiin turva- ja toimintaohjeisiin. Turva- ja toimintaohjeiden laiminlyönti saattaa johtaa vakavaan työtapaturmaan, jos taakka pääsee putoamaan.

Säilytä kaikki turva- ja muut ohjeet tulevaa tarvetta varten.

Keventimen saa ottaa käyttöön vasta sitten, kun ensin on perehdytty tähän käyttöohjeeseen sekä oheisiin ”Yleisiin turvaohjeisiin” (julkaisunumero 3 41 30 054 06 1) niin, että niissä annetut ohjeet tulevat ymmärretyiksi. Säilytä käyttöohje vastaisuuden varalta ja anna se mukaan, mikäli keventimen luovutetaan tai myydään eteenpäin.

Niiden ohella on noudatettava voimassa olevia lakisääteisiä työturvallisuusmääräyksiä.

Keventimen käyttökohte:

ammattimaiseen käyttöön säältä suojatussa ympäristössä, painoa kompensoiva ja säädettävä keventimen soveltuvien työvälineiden ripustukseen.

Erityiset varotoimenpiteet.

On varmistettava, että ripustuskohdan pitävyys (katto, tulppa, ruuvit, koukut ...) on taattu. Käytä aina apuna myös kaatumisen estävää vaijeria toisena tukipisteenä. Jos keventimen ja taakka pääsevät kaatumaan, se voi johtaa vakavaan työtapaturmaan.

Vaijereita ja taottuja taakkakoukkuja on käytettävä ja valvottava voimassa olevia määräyksiä noudattaen. Säädä keventimen niin, että se asettuu hitaasti päteasentoon, kun siihen on ripustettu taakka. Jos keventimen päteasennossaan vetää liian voimakkaasti, vaijeri voi katketa.

Jos syy on paikalleen juuttuminen, selvitä aluksi, mikä sen on aiheuttanut. Jos häiriön syytä ei korjata kunnolla, taakka saattaa pudota.

Keventintä ei saa avata. Sisällä oleva jousi on kireällä. Kireällä oleva jousi voi olla vaaraksi.

Vain sellaisia lisätarvikkeita saa käyttää, jotka työkalun valmistaja on kehittänyt tai hyväksynyt. Muunlainen lisätarvike ei välttämättä ole turvallinen käyttää, vaikka se sopisikin keventimeen.

Työstöohjeita.

Käytä aina apuna turvavaijeria lisäkiinnityksenä. Jos ripustusmekanismi pettää, taakka saa pudota korkeintaan 100 mm:n verran. Kiristä vaijerilukon mutterit momenttiavaimella 4 Nm:n tiukkuuteen.

Ripustus on tehtävä niin, että sitä voidaan säätää vaijerin vetosuuntaan.

Käytä apuna eristettyä, kääntyvää koukkuja, jos keventimen varaan ripustetaan hitsaustyökaluja.

**9 08 01 024 00 9, 9 08 01 025 00 3,
9 08 01 026 00 6, 9 08 01 027 00 0,
9 08 01 028 00 8, 9 08 01 029 00 2,
9 08 01 030 00 4, 9 08 01 054 00 6:**

Vaijerin sisäänvetoa rajoitetaan seuraavasti: löysää vaijerilukon ruuvia, säädä vaijerilukkoa tarpeen mukaan ja kiristä lopuksi sen ruuvi taas kiinni.

Säädä vaijerin pituus irrottamalla ensin karabiinikoukku, löysää sitten vaijeria kiilan (b) kohdalta ja vedä vaijeria alaspäin. Valitse sopiva pituus ja vedä sitten vaijeria taas ylöspäin, kunnes kiila lukitsee vaijerin paikalleen. Vie vaijerin pää (vähintään 5 cm:n pituinen) renkaan (a) läpi ja kiinnitä karabiinikoukku takaisin paikalleen. (ks. sivu 9)

Jos jousi katkeaa, kevennin lukitsee vaijerin paikalleen. Jos taakkapaino on asetettu liian pieneksi, jousen varmistin voi laueta ja jumittaa kevenninvaijerin. Siinä tapauksessa ruuvien asetuksista on muutettava muutaman kierroksen verran suuntaan ”+”.

**9 08 01 055 00 0, 9 08 01 056 00 0,
9 08 01 057 00 0, 9 08 01 058 00 0:**

Laske taakkaa alaspäin vaijerin lukitsemiseksi. Kierrä lukitsinnuppia, kunnes näkyviin tulee punainen piste.

VAROITUS Vapauta lukitus vasta kun taakka on ripustettu paikalleen.

Vaijerin sisäänvetoa rajoitetaan seuraavasti: löysää vaijerilukon ruuveja (4 kpl), säädä vaijerilukkoa tarpeen mukaan ja kiristä lopuksi sen ruuvit (4) taas kiinni. Kumin ja jousen on oltava aina paikallaan kevenninkotelon ja vaijerikiilan välissä.

Jos jousi katkeaa, kevennin lukitsee vaijerin paikalleen. Sen tunnistaa siitä, että asetusruuvi on noin 4 mm:n etäisyydellä.

Jos taakkapaino on asetettu liian pieneksi, jousen varmistin voi laueta ja jumittaa keventimen. Kierrä siinä tapauksessa asetusruuvia muutama kierros suuntaan ”+” ja vedä jousen varmistimesta.

Jos vaijerirumpu pyörii liian nopeasti (esim. lukitus laukea ilman taakkaa, taakkaa nostetaan tai lasketaan liian nopeasti), keskipakovarminnin lukitsee keventimen paikalleen. Mikäli keskipakovarminnin ei enää laukea, vie kevennin kunnostettavaksi FEIN-sopimuskorjaamoon.

Kunnossapito, huolto.

Kevennin ja sen lisätarvikkeet on annettava kunnostaa valtuutetussa FEIN-huoltoliikkeessä.

Tähän tuotteeseen kuuluvan päivitetyn varaosaluettelon voi hakea internet-osoitteesta www.fein.com.

Kevennin on huollettava ja sen kunto tarkastettava säännöllisesti. Rasvaa kaikki ulkopinnalla olevat liikkuvat osat, samoin karabiini- ja turvakoukun kitkapinnat. Käytä vaijerin voiteluun happovapaata rasvaa, se ehkäisee ennalta vaijerin kulumista huomattavasti. Tarkasta kerran viikossa, tiheässä käytössä useamminkin, vaijerin ja turva-kiinnityksen kunto (mahdolliset vauriot, kulumat tai katkenneet säikeet).

VAROITUS Kun vedät vaijerin ulos puhdistus- ja huoltotöiden ajaksi, muista varmistaa sen asento, ettei se vahingossa pääse liukumaan takaisin sisään.

Vaijerin saa lyhennyttää ainoastaan valtuutetussa FEIN-huoltoliikkeessä.

**9 08 01 012 00 8, 9 08 01 023 00 1,
9 08 01 055 00 0, 9 08 01 056 00 0,
9 08 01 057 00 0, 9 08 01 058 00 0,
9 08 01 052 00 4, 9 08 01 037 00 9:**

Vioittunut vaijeri on niinkään vaihdattava valtuutetussa FEIN-huoltoliikkeessä.

**9 08 01 024 00 9, 9 08 01 025 00 3,
9 08 01 026 00 6, 9 08 01 027 00 0,
9 08 01 028 00 8, 9 08 01 029 00 2,
9 08 01 030 00 4, 9 08 01 054 00 6:**

FEIN-huolto toimittaa myös uuden vaijerin.

Vaijeri voidaan vaihtaa uuteen kevenninkoteloa avaamatta.

VAROITUS Vedä vaijeria ulospäin niin pitkälle, että sen pää tulee näkyviin keventimen sivulta.

Lukitse vaijerirumpu ko. asentoon painamalla ruuvia ja kiertämällä sitä 90° asteen verran sopivankokoisella ruuvimeisselillä.

Avaa kiinnitysruuvia, niin että vaijerin saa irti, asenna tilalle uusi vaijeri.

Varmista vaijeri ensin niin, ettei se pääse liukumaan sisään vahingossa, vapauta sitten vaijerirumpu lukituksesta ja anna vaijerin liukua hitaasti kevenninkotelon sisään.

Takuu.

Tuotteeseen pätee takuu, joka vaaditaan sen tuonti-maassa. Sen ohella pätee FEINin takuuehdoissa määrittämä valmistajakohtainen takuu.

Kaikki tässä käyttöohjeessa mainitut tai kuvissa esitetyt lisätarvikkeet eivät välttämättä kuulu tuotteen toimitus-sisältöön.

EU-vastaavuus.

Tmi. FEIN vakuuttaa ja vastaa yksin siitä, että tämä tuote on käyttöohjeen viimeisellä sivulla mainittujen määräysten ja standardien mukainen.

Teknisen dokumentaation laatijat: C. & E. Fein GmbH, C-DB_IA, D-73529 Schwäbisch Gmünd

Ympäristönsuojelu, jätehuolto.

Pakkausmateriaalit, käytöstä poistetut tuotteet ja lisävarusteet on johdettava uusiokäyttöön.

Eredeti használati utasítás.**A használt jelölések és fogalmak.**

Szimbólumok, jelek	Magyarázat
	Tartsa be az oldalsó szövegben vagy ábrán található utasításokat!
	Mindenképpen olvassa el a mellékelt dokumentációt, mint például a kezelési útmutatót és a biztonsági tájékoztatót.
	A munkák közben használjon kézvédőt.
	A CE-jel igazolja, hogy az elektromos kéziszerszám megfelel az Európai Unió irányelveinek.
	FIGYELMEZTETÉS Ez a tájékoztató egy lehetséges veszélyes helyzetre figyelmeztet, amely súlyos vagy halálos sérüléshez vezethet.
	A használaton kívül helyezett elektromos kéziszerszámokat és egyéb elektrotechnikai és elektromos termékeket külön össze kell gyűjteni és a környezetvédelmi szempontoknak megfelelő újrafelhasználásra kell leadni.

Jel	Nemzetközi egység	Magyarországon használatos egység	Magyarázat
	kg	kg	Tehertartomány
	kg	kg	Terhelési tartomány gyári beállítás
/	m	m	max. kötél kihúzási hossz
	kg	kg	Tömeg

Az Ön biztonsága érdekében.

FIGYELMEZTETÉS Olvassa el valamennyi biztonsági előírást és utasítást. A biztonsági előírások és utasítások betartásának elmulasztása a teher leesése révén súlyos testi sérülésekhez vezethet.

Őrizze meg a jövőbeli használatra is valamennyi biztonsági előírást és utasítást.

Ne használja ezt az egyensúlyozó berendezést, mielőtt ezt a használati útmutatót valamint a mellékelt „Általános biztonsági előírásokat” (rendelési szám 3 41 30 054 06 1) alaposan el nem olvasta és teljesen meg nem értette. A későbbi használatához gondosan őrizze meg ezeket a dokumentációkat és az egyensúlyozó berendezés továbbadása vagy eladása esetén mellékelje ezeket a berendezéshez.

Ugyanígy tartsa be az idevonatkozó helyi munkavédelmi rendelkezéseket.

Az egyensúlyozó berendezés rendeltetése:

az időjárás behatásaitól védett környezetben, ipari méretű alkalmazásra, súlykiegyenlítő, kitarázható akasztó berendezésként megfelelő munkaeszközök számára.

Biztonsági információk.

Gondoskodjon arról, hogy garantálva legyen a felfüggesztés (mennyezet, dübel, csavarok ...) kielégítő szilárdsága. Használja mindig a lezuhanás elleni biztosító kötelet második, független rögzítésként. Egy lezuhanó egyensúlyozó berendezés az arra felfüggesztett teherrel súlyos személyi sérüléseket okozhat.

A drótköteleket és a kovácsolt teherhordó kampókat az érvényes előírásoknak megfelelően használja és ellenőrizze. Állítsa úgy be az egyensúlyozó berendezést, hogy az az arra felfüggesztett súllyal lassan álljon be a véghelyzetbe. Ha az egyensúlyozó berendezés a véghelyzetben még túl erősen húz, a kötél megrongálódhat.

Ha a berendezés beékelődik, akkor előbb állapítsa meg a beékelődés okát, majd hárítsa el a beékelődést. Az üzemzavarok szakszerűtlen elhárítása a teher lezuhanásához vezethet.

Ne nyissa fel az egyensúlyozó berendezést. A rugó előfeszített állapotban van. A megfeszített rugó veszélyt jelent.

Ne használjon olyan tartozékokat, amelyeket nem a berendezést gyártó cég fejlesztett ki, vagy amelyek használatát az nem engedélyezte. Biztonságos üzemelést csak úgy lehet elérni, ha a tartozék pontosan hozzáillik az Ön egyensúlyozó szerszámához.

Kezelési tájékoztató.

Használja mindig a lezuhanás elleni biztosító kötelet. Egy törés esetén a zuhanási út legfeljebb 100 mm legyen. A kötélzorítók anyáit 4 Nm nyomatékkal húzza meg.

A felfüggesztést úgy alakítsa ki, hogy azt a kötél húzási irányában be lehessen állítani.

Az hegesztőelektródafogók felakasztásához használjon egy elektromos szigeteléssel ellátott forgóhorgot.

**9 08 01 024 00 9, 9 08 01 025 00 3,
9 08 01 026 00 6, 9 08 01 027 00 0,
9 08 01 028 00 8, 9 08 01 029 00 2,
9 08 01 030 00 4, 9 08 01 054 00 6:**

A kötel behúzásának korlátozásához lazítsa ki a kötélszorító csavarját, állítsa be a kötélszorítót és ismét húzza meg szorosra a kötélszorító csavart.

A kötel kívánt hosszának beállításához vegye le a karabinerhorgot, lazítsa ki az éknél (b) a kötelet és húzza azt lefelé. Állítsa be a kötel kívánt hosszát, és tolja el a kötelet ismét felfelé, amíg a kötel-ék a kötelet ismét reteszeli. Fűzze át a kötel kiálló végét (legalább 5 cm) a gyűrűn (a) és ismét helyezze be a karabinerhorgot. (lásd 9. oldal)

Egy rugótörés esetén az egyensúlyozó berendezés reteszeli a kötelet. Ha túl alacsonyra állítja be a terhet, a rugótörési biztosíték kioldhat és reteszelteti az egyensúlyozó berendezést. Ebben az esetben forgassa el a szabályozócsavart néhány fordulatnyira a „+” irányba.

**9 08 01 055 00 0, 9 08 01 056 00 0,
9 08 01 057 00 0, 9 08 01 058 00 0:**

Eressze le a terhet, hogy reteszelve a kötelet. Forgassa annyira el a reteszelőgombot, amíg a piros pont láthatóvá válik.

FIGYELMEZTETÉS A reteszélést csak akkor oldja fel, ha a teher be van akasztva.

A kötel behúzásának korlátozásához lazítsa ki a kötélszorító 4 csavarját, állítsa be a kötélszorítót és ismét húzza meg szorosra a 4 kötélszorító csavart. Az egyensúlyozó berendezés háza és a kötélszorító között mindig fel kell szerelve lenni a guminak és a rugónak.

Egy rugótörés esetén az egyensúlyozó berendezés reteszeli a kötelet. Ezt arról lehet felismerni, hogy a szabályozócsavarnál a távolság kb. 4 mm.

Ha túl alacsonyra állítja be a terhet, a rugótörési biztosíték kioldhat és reteszelteti az egyensúlyozó berendezést. Ebben az esetben forgassa el a szabályozócsavart néhány fordulatnyira a „+” irányba és húzza meg a rugótörés-biztosítót.

Ha a kötéldob túl gyorsan forog (például ha a reteszélést kioldják, amikor nincs teher, vagy ha a terhet túl gyorsan emelik fel vagy eresztik le), egy centrifugális biztosító reteszeli az egyensúlyozó berendezést. Ha a centrifugális biztosítót nem lehet kioldani, akkor javíttassa azt meg egy FEIN-szakműhellyel.

Üzemben tartás és vevőszolgálat.

Az egyensúlyozó berendezést és tartozékait csak egy FEIN szakkereskedővel szabad megjavíttatni.

Ennek a terméknek az aktuális pótalkatrész-jegyzéke az interneten a www.fein.com címen található.

Az egyensúlyozó berendezést folytonosan ápolja és ellenőrizze. Zsírozza be valamennyi kívül fekvő mozgó alkatrészt, valamint a karabinerhorog és a biztonsági horog súrlódó részeit. A kötelet egy savmentes zsírral kenje meg, ezzel lényegesen csökkenteni lehet a kopást. A kötelet és a lezuhanás elleni biztosítót hetente egyszer, gyakori használat esetén gyakrabban ellenőrizze, nem lépett-e fel rongálódás, kopás és szálszakadás.

FIGYELMEZTETÉS A kihúzott kötelet a tisztítási és ápolási munkák közben az akaratlan behúzás ellen biztosítani kell. A kötelet csak egy FEIN szakkereskedővel szabad lerövidíteni.

**9 08 01 012 00 8, 9 08 01 023 00 1,
9 08 01 055 00 0, 9 08 01 056 00 0,
9 08 01 057 00 0, 9 08 01 058 00 0,
9 08 01 052 00 4, 9 08 01 037 00 9:**

Egy megrongálódott kötelet csak egy FEIN szakkereskedővel szabad kicseréltetni.

**9 08 01 024 00 9, 9 08 01 025 00 3,
9 08 01 026 00 6, 9 08 01 027 00 0,
9 08 01 028 00 8, 9 08 01 029 00 2,
9 08 01 030 00 4, 9 08 01 054 00 6:**

Új kötel a FEIN szakkereskedőnél kapható.

A kötelet az egyensúlyozó berendezés házában felnyitása nélkül ki lehet cserélni.



Húzza ki úgy a kötelet, hogy a kötel vége az egyensúlyozó berendezésben oldalról látható legyen.

Reteszelve a kötéldobot, ehhez nyomja meg és egy erre alkalmas csavarhúzóval forgassa el 90°-ra a csavart.

Válassza le a kötelet a rögzítőcsavarnál és szereljen fel egy új kötelet.

Először biztosítsa a kötelet az akaratlan behúzás ellen, majd oldja fel a kötéldob reteszelését és lassan hagyja behúzni a kötelet az egyensúlyozó berendezés házába.

Jótállás és szavatosság.

A termékre vonatkozó jótállás a forgalomba hozási országban érvényes törvényes rendelkezéseknek megfelelően érvényes. Termékeinket ezen túlmenően a FEIN jótállási nyilatkozatában leírtaknak megfelelő kiterjesztett garanciával szállítjuk.

Az Ön termékéhez tartozó szállítmányban nem feltétlenül található meg az ezen használati útmutatóban ismertetésre kerülő vagy ábrázolt valamennyi tartozék.

Megfelelőségi nyilatkozat.







A FEIN egyedüli felelőséggel kijelenti, hogy ez a termék megfelel az ezen kezelési útmutató utolsó oldalán megadott idevonatkozó előírásoknak.



A műszaki dokumentáció a következő helyen található: C. & E. Fein GmbH, C-DB_IA, D-73529 Schwäbisch Gmünd

Környezetvédelem, hulladékkezelés.

A csomagolást, a kimustrált termékeket és tartozékokat egy környezetbarát újrafelhasználást biztosító módon kell ártalmatlanítani.

Původní návod k obsluze.**Použité symboly, zkratky a pojmy.**

Symbol, značka	Vysvětlení
	Uposlechněte pokynů ve vedle stojícím textu nebo grafice!
	Nezbytně čtěte příložené dokumenty jako návod k obsluze a všeobecná bezpečnostní upozornění.
	Při práci použijte ochranu rukou.
	Potvrzuje shodu elektronářadí se směrnicemi evropského společenství.
 VAROVÁNÍ	Toto upozornění ukazuje možnou nebezpečnou situaci, která může vést k vážným poraněním nebo smrti.
	Vyřazené elektronářadí a další elektrotechnické a elektrické výrobky rozebrané shromážděte a dodejte k opětovnému zhodnocení nepoškozujícím životní prostředí.

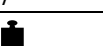
Značka	Jednotka mezinárodní	Jednotka národní	Vysvětlení
	kg	kg	Rozsah nosnosti
	kg	kg	Nosnost nastavená z výroby
/	m	m	Max. délka vytažení lana
	kg	kg	Hmotnost

Pro Vaši bezpečnost.

VAROVÁNÍ Čtěte všechna bezpečnostní upozornění a pokyny. Zanedbání při dodržování bezpečnostních upozornění a pokynů mohou způsobit těžká poranění od padajícího břemene. **Všechna bezpečnostní upozornění a pokyny do budoucna uschovejte.**

 Nepoužívejte tento balancer dokud jste si řádně nepřečetli a zcela neporozuměli tomuto návodu k obsluze a též příloženým „Všeobecným bezpečnostním upozorněním“ (číslo spisu 3 41 30 054 06 1). Uschovejte uvedené podklady pro pozdější použití a předejte je dále při poskytnutí nebo prodeji balanceru. Dbejte rovněž příslušných národních ustanovení ochrany při práci.

Určení balanceru:

pro průmyslové nasazení v prostředí chráněném před povětrnostními vlivy jako vyvažovací tárovatelné závěsné zařízení pro vhodné pracovní prostředky.

Speciální bezpečnostní předpisy.

Zajistěte, aby byla zaručena dostatečná pevnost zavěšení (stropu, hmoždinek, šroubů, háků...). **Vždy použijte k zajištění proti pádu lano jako druhé, nezávislé upevnění.** Padající balancer s břemenem může způsobit těžká poranění.

Používejte a kontrolujte drátěná lana a kované nosné háky podle platných předpisů. Balancer nastavte tak, aby se při zavěšené zátěži pomalu dostal do koncové polohy. Pokud balancer v koncové poloze ještě příliš silně táhne, může se lano ničit.

Při zablokování nejprve zjistěte příčinu, než blokování odstraníte. Neodborné odstraňování poruch může vést k pádu břemene.

Balancer neotvírejte. Pružina má předpětí. Existuje ohrožení od napnuté pružiny.

Nepoužívejte žádné příslušenství, které není speciálně výrobcem zařízení vyvinuto či schváleno. Bezpečný provoz není dán sám tím, že příslušenství licuje na Váš balancer.

Pokyny k obsluze.

 Vždy použijte lano k zajištění proti spadnutí. Dráha spadnutí při přetržení smí činit maximálně 100 mm. Matice svorek lana pevně utáhněte utahovacím momentem 4 Nm.

Zavěšení proveďte tak, aby se dalo nastavovat ve směru tahu lana.

Při zavěšení svařovacích kleští použijte elektricky izolovaný otočný hák.

**9 08 01 024 00 9, 9 08 01 025 00 3,
9 08 01 026 00 6, 9 08 01 027 00 0,
9 08 01 028 00 8, 9 08 01 029 00 2,
9 08 01 030 00 4, 9 08 01 054 00 6:**

Pro omezení vtažení lana povolte šroub na svorce lana, svorku lana nastavte a šroub na svorce lana opět utáhněte.

Pro nastavení požadované délky lana odejměte karabinu, uvolněte lano na lanovém klínu (b) a stáhněte lano směrem dolů. Nastavte délku lana a posuňte lano opět nahoru, až lanový klín lano zaaretuje. Přechýlující konec lana (nejméně 5 cm) provlékněte kroužkem (a) a opět nasadte háček karabiny. (viz strana 9)

Při prasknutí pružiny balancer lano zablokuje. Při příliš nízkém nastavení nosnosti se může pojistka proti prasknutí pružiny iniciovat a zablokovat balancer. V tomto případě otočte nastavovací šroub o několik otáček ve směru „+“.

**9 08 01 055 00 0, 9 08 01 056 00 0,
9 08 01 057 00 0, 9 08 01 058 00 0:**

Snižte nosné zatížení, aby se lano zaaretovalo. Otáčejte aretačním knoflíkem až je viditelný červený bod.

VAROVÁNÍ Aretaci uvolněte pouze tehdy, když je břemeno zavěšeno.

Pro omezení vtažení lana povolte 4 šrouby na svorce lana, svorku lana nastavte a 4 šrouby na svorce lana opět pevně utáhněte. Mezi tělesem balanceru a svorkou lana musí být vždy namontována guma a pružina.

Při prasknutí pružiny balancer lano zablokuje. To je patrné, když vzdálenost na nastavovacím šroubu činí ca. 4 mm.

Při příliš nízké nosnosti se může pojistka proti prasknutí pružiny iniciovat a zablokovat balancer. V tomto případě otočte nastavovací šroub o několik otáček ve směru „+“ a vytáhněte pojistku proti prasknutí pružiny.

Při příliš rychlém otáčení bubnu lana (např. uvolnění aretace bez zatížení, rychlé zvednutí a spuštění břemene) zablokuje pojistka odstředivé síly balancer. Pokud se už pojistka odstředivé síly neuvolní, nechte balancer opravit v odborném servisu FEIN.

Údržba a servis.

Opravu balanceru a příslušenství nechte provést zákaznickým servisem firmy FEIN.

Aktuální seznam náhradních dílů tohoto výrobku naleznete na internetu na www.fein.com.

Podrobně balancer neustálé péči a vizuální kontrole.

Mažte všechny vně ležící pohyblivé díly, rovněž třecí plochy na háčku karabiny a pojistném háku. Ošetřujte lano tukem bez kyselin, tím se výrazně sníží opotřebení. Jednou týdně, při četnějším použití častěji, kontrolujte lano a pojistku proti pádu na poškození, opotřebení a prasknutí pramenů lana.

VAROVÁNÍ Při pracích čištění a ošetřování zajistěte vytažené lano proti neúmyslnému vtažení.

Zkrácení lana smí být provedeno pouze zákaznickým servisem firmy FEIN.

**9 08 01 012 00 8, 9 08 01 023 00 1,
9 08 01 055 00 0, 9 08 01 056 00 0,
9 08 01 057 00 0, 9 08 01 058 00 0,
9 08 01 052 00 4, 9 08 01 037 00 9:**

Poškozené lano nechte vyměnit zákaznickým servisem firmy FEIN.

**9 08 01 024 00 9, 9 08 01 025 00 3,
9 08 01 026 00 6, 9 08 01 027 00 0,
9 08 01 028 00 8, 9 08 01 029 00 2,
9 08 01 030 00 4, 9 08 01 054 00 6:**

Nové lano obdržíte v zákaznickém servisu firmy FEIN. Lano lze vyměnit bez otevření tělesa balanceru.



Vytáhněte lano ven tak, aby byl na boku balanceru viditelný konec lana.

Zaaretujte buben lana, k tomu stiskněte šroub a šroub otočte pomocí vhodného šroubováku o 90°. Lano na upevňovacím šroubu uvolněte a namontujte nové lano.

Nejdříve zajistěte lano proti nechtěnému vtažení, potom uvolněte aretaci bubnu lana a nechte lano pomalu vtáhnout do tělesa balanceru.

Záruka a ručení.

Záruka na výrobek platí podle zákonných ustanovení země uvedení do provozu. Nad to navíc poskytuje firma FEIN záruku podle prohlášení o záruce výrobce FEIN.

V obsahu dodávky Vašeho výrobku může být obsažen i jen jeden díl příslušenství popsaného nebo zobrazeného v tomto návodu k obsluze.







Prohlášení o shodě.



Firma FEIN prohlašuje ve výhradní zodpovědnosti, že tento výrobek odpovídá příslušným ustanovením uvedeným na poslední straně tohoto návodu k obsluze. Technické podklady u: C. & E. Fein GmbH, C-DB_IA, D-73529 Schwäbisch Gmünd

Ochrana životního prostředí, likvidace.

Obaly, vyřazené výrobky a příslušenství dodejte k opětovnému zhodnocení v souladu s předpisy na ochranu životního prostředí.

Originálny návod na použitie.**Používané symboly, skratky a pojmy.**

Symbol, značka	Vysvetlenie
	Dodržiavajte pokyny uvedené v priloženom texte alebo na obrázkoch!
	Bezpodmienečne si prečítajte priloženú dokumentáciu ako Návod na použitie a Všeobecné bezpečnostné predpisy.
	Pri práci používajte pracovné rukavice.
	Potvrďuje konformitu ručného elektrického náradia so smernicami Európskeho spoločenstva.
 POZOR	Toto upozornenie poukazuje na možnú nebezpečnú situáciu, ktorá môže viesť k vážnym poraneniam alebo môže spôsobiť smrť.
	Vyradené ručné elektrické náradie a iné elektrické a elektrotechnické výrobky zbierajte ako triedený odpad a dajte ich na recykláciu zodpovedajúcu ochrane životného prostredia.

Značka	Medzinárodná jednotka	Národná jednotka	Vysvetlenie
	kg	kg	Rozsah zaťaženia
	kg	kg	Nastavenie rozsahu zaťaženia z výrobného závodu
/	m	m	max. dĺžka vytiahnutia lanka
	kg	kg	Hmotnosť

Pre Vašu bezpečnosť.

 **POZOR** Prečítajte si všetky bezpečnostné upozornenia a pokyny. Nedostatky pri dodržiavaní bezpečnostných pokynov a upozornení môžu byť príčinou ťažkých poranení spadnutým bremenom.

Uchovajte všetky Bezpečnostné pokyny a upozornenia na použitie v budúcnosti.

 Nepoužívajte balancér - vyvažovač predtým, ako si dôkladne prečítate tento Návod na používanie ako aj priložené „Všeobecné bezpečnostné pokyny“ (spisové číslo 3 41 30 054 06 1) a kým úplne porozumiete ich obsahu. Uvedené podklady si dobre uschovajte na neskoršie použitie a v prípade predaja balancéra - vyvažovača alebo jeho odovzdania inej osobe ich odovzdajte s ním.

Rovnako dodržiavajte aj príslušné národné ustanovenia o ochrane zdravia pri práci.

Určenie balancéra - vyvažovača:

na remeselné a priemyselné používanie v priestoroch chránených pred vplyvmi počasia ako nastaviteľné závesné zariadenie vyvažovanie a kompenzáciu hmotnosti pre vhodné pracovné prostriedky.

Špeciálne bezpečnostné pokyny.

Postarajte sa o to, aby bola zabezpečená dostatočná pevnosť zavesenia (strop, zápusťky (hmoždinky), skrutky, háky a pod.). Používajte vždy poistné lanko na zaistenie proti pádu ako druhé nezávislé upevnenie. Padajúci balancér - vyvažovač so záťažou môže spôsobiť vážne poranenia.

Používajte a pravidelne kontrolujte drôtené lanká a kované závesné háky podľa platných predpisov. Balancér - vyvažovač nastavte tak, aby sa pri zavesenej záťaži pomaly dostával koncovej - východiskovej polohy. Keď vyvíja balancér - vyvažovač ešte v koncovej polohe príliš veľkú ťahovú silu, môže sa lanko zničiť.

V prípade zablokovania zistite najprv príčinu, až potom odstraňujte blokovanie. Neodborné odstraňovanie porúch môže spôsobiť spadnutie záťaže.

Balancér - Vyvažovač sami neotvárajte. Pružina je predpätá. Hrozí nebezpečenstvo úrazu predpätou pružinou.

Nepoužívajte žiadne príslušenstvo, ktoré nebolo vyvinuté alebo schválené výrobcom produktu. Bezpečná prevádzka nie je zaručená iba tým, že sa určité príslušenstvo na Váš balancér - vyvažovač dá použiť.

Návod na používanie.

 Na zabezpečenie pred pádom vždy používajte poistenie proti pádu (poistné lanko). V prípade zlomenia smie byť dráha padajúceho zaveseného mechanizmu dlhá maximálne 100 mm. Uťahnite matice lanových svoriek uťahovacím momentom 4 Nm. Zavesenie vykonajte tak, aby sa dal smer ťahu lanka nastavovať.

V prípade zavesenia zväračských klieští použite elektricky izolovaný otočný hák.

**9 08 01 024 00 9, 9 08 01 025 00 3,
9 08 01 026 00 6, 9 08 01 027 00 0,
9 08 01 028 00 8, 9 08 01 029 00 2,
9 08 01 030 00 4, 9 08 01 054 00 6:**

Aby ste obmedzili vŕahovanie lanka, uvoľnite skrutku brzdy lanka, brzdú lanka nastavte a skrutku brzdy lanka opäť utiahnite.

Ak chcete nastaviť určitú dĺžku lanka, demontujte karabínku, uvoľnite lanko na kline lanka (b) a potiahnite lanko smerom dole. Nastavte potrebnú dĺžku lanka a posuňte lanko opäť smerom hore tak, aby klin lanka lanko zaaretoval. Prečnievajúci koniec lanka (dlhý najmenej 5 cm) prevedte cez prstenec (a) a háčik karabínky opäť zaveste. (pozri strana 9)

V prípade zlomenia pružiny balancér - vyvažovač lanko zablokuje. Pri príliš slabom nastavení - vyvážení bremena (hmotnosti pracovného náradia) sa môže iniciovať poistka blokujúca pri zlomení pružiny, ktorá balancér - vyvažovač zablokuje. V takomto prípade pootočte nastavovaciu skrutku o niekoľko obrátok smerom k značke „+“.

**9 08 01 055 00 0, 9 08 01 056 00 0,
9 08 01 057 00 0, 9 08 01 058 00 0:**

Spustite záťaž dole, aby ste mohli lanko zaaretovať. Otočte aretačný gombík tak, aby bol viditeľný červený bod.

⚠ POZOR Uvoľnite aretáciu len vtedy, keď je záťaž (pracovné náradie) zavesená.

Ak chcete obmedziť posuv lanka, uvoľnite 4 skrutky brzdy lanka, brzdú lanka nastavte a 4 skrutky brzdy lanka opäť utiahnite. Medzi telesom balancéra - vyvažovača a brzdou lanka musí byť vždy namontovaný gumový tlmáč a pružina.

V prípade zlomenia pružiny balancér - vyvažovač lanko zablokuje. To sa dá spoznať na základe toho, že vzdialenosť od nastavovacej skrutky je cca 4 mm.

Ak je zavesené bremeno príliš ľahké, môže sa iniciovať poistka blokujúca pri zlomení pružiny, ktorá balancér - vyvažovač zablokuje. V takomto prípade otočte nastavovaciu skrutku o niekoľko obrátok v smere „+“ a poistku blokujúcu pri zlomení pružiny utiahnite.

Ak sa bubon balancéra - vyvažovača otáča príliš rýchlo (napríklad pri uvoľnení aretácie bez záťaže, rýchle dvíhanie alebo spúšťanie záťaže), odstredivá poistka balancér - vyvažovač zablokuje. V takom prípade, keď sa odstredivá poistka už nedá uvoľniť, dajte balancér - vyvažovač opraviť v autorizovanom servisnom stredisku firmy FEIN.

Údržba a autorizované servisné stredisko.

Opravu balancéra - vyvažovača a príslušenstva musí tiež vykonávať autorizované servisné stredisko firmy FEIN.

Aktuálny zoznam náhradných súčiastok pre tento výrobok nájdete na Internete pod www.fein.com.

Venujte balancéru - vyvažovaču trvalú starostlivosť a kontrolujte ho zrakom. Mastite tukom všetky vonkajšie pohyblivé súčiastky, takisto trecie miesta háčika karabínky a poistného háčika. Lanko ošetríte mastiacimi tukmi, ktoré neobsahujú kyseliny, čím sa výrazne zníži

opotrebovanie lanka. Lanko (nosné) a poistku proti spadnutiu (poistné lanko) kontrolujte jedenkrát týždenne, v prípade častého používania častejšie, či nie sú poškodené, opotrebované alebo či nemajú pretrhnuté niektoré pramene.

⚠ POZOR Pri čistení a ošetrovaní zabezpečte vyťahnuté lanko proti neúmyselnému navinutiu.

Skrátenie lanka smie vykonať len autorizované servisné stredisko firmy FEIN.

**9 08 01 012 00 8, 9 08 01 023 00 1,
9 08 01 055 00 0, 9 08 01 056 00 0,
9 08 01 057 00 0, 9 08 01 058 00 0,
9 08 01 052 00 4, 9 08 01 037 00 9:**

Poškodené lanko dajte vymeniť v autorizovanom servisnom stredisku firmy FEIN.

**9 08 01 024 00 9, 9 08 01 025 00 3,
9 08 01 026 00 6, 9 08 01 027 00 0,
9 08 01 028 00 8, 9 08 01 029 00 2,
9 08 01 030 00 4, 9 08 01 054 00 6:**

Nové lanko dostanete prostredníctvom autorizovaného servisného strediska firmy FEIN..

Nosné lanko sa dá vymeniť bez otvorenia telesa balancéra - vyvažovača.

👉 Vytiahnite lanko tak, aby bol koniec lanka viditeľný v balancéri - vyvažovači z bočnej strany.

Zaaretujte navijací bubon, stlačte na tento účel určenú skrutku a otočte skrutku pomocou vhodného skrutkovača o 90°.

Uvoľnite lanko pri upevňovacej skrutke a namontujte nové lanko.

Najprv zabezpečte nosné lanko proti neúmyselnému navinutiu, potom uvoľnite aretáciu navijacieho bubna a nechajte lanko pomaly navinúť do telesa balancéra - vyvažovača.

Zákonná záruka a záruka výrobcu.

Zákonná záruka na produkt platí podľa zákonných predpisov v krajine uvedenia do prevádzky. Firma FEIN okrem toho poskytuje záruku podľa vyhlásenia výrobcu FEIN o záruke.

V základnej výbave Vášho výrobku sa môže nachádzať len časť príslušenstva popísaného alebo zobrazeného v tomto Návodě na používanie.

Vyhlásenie o konformite.

Firma FEIN vyhlasuje na svoju výlučnú zodpovednosť, že tento produkt sa zhoduje s príslušnými normatívnymi dokumentmi uvedenými na poslednej strane tohto Návodě na používanie.







Technické podklady sa nachádzajú na adrese:

C. & E. Fein GmbH, C-DB_IA,
D-73529 Schwäbisch Gmünd

Ochrana životného prostredia, likvidácia.

Obaly, vyradené produkty a príslušenstvo dajte na recykláciu zodpovedajúcu ochrane životného prostredia.

Oryginalna instrukcja eksploatacji.**Użyte symbole, skróty i pojęcia.**

Symbol, znak	Objaśnienie
	Należy stosować się do zaleceń zawartych w znajdującym się obok tekście lub na rysunku!
	Załączone dokumenty, tzn. instrukcję eksploatacji i ogólne wskazówki bezpieczeństwa należy koniecznie przeczytać.
	Podczas pracy należy używać środków ochrony rąk.
	Potwierdza zgodność budowy elektronarzędzia z wytycznymi Wspólnoty Europejskiej.
 OSTRZEŻENIE	Nieprzestrzeżenie tej wskazówki może doprowadzić do poważnych urazów ciała lub nawet utraty życia.
	Wyeliminowane elektronarzędzia i inne produkty elektrotechniczne i elektryczne należy zbierać oddzielnie i poddać utylizacji zgodnie z zasadami ochrony środowiska.

Znak	Jednostka międzynarodowa	Jednostka lokalna	Objaśnienie
	kg	kg	Zakres nośności
	kg	kg	Ustawienie fabryczne
/	m	m	maks. wyciąg linki
	kg	kg	Masa

Dla własnego bezpieczeństwa.

OSTRZEŻENIE Należy przeczytać wszystkie wskazówki bezpieczeństwa i zalecenia. Nieprzestrzeżenie wskazówek bezpieczeństwa i instrukcji może spowodować poważne obrażenia ciała, spowodowane przez spadające ciężary. **Wszystkie instrukcje i wskazówki bezpieczeństwa należy przechowywać do ewentualnego dalszego zastosowania.**

 Nie należy używać niniejszego balansera przed uważnym przeczytaniem i zrozumieniem niniejszej instrukcji eksploatacji, jak również załączonych „Ogólnych wskazówek bezpieczeństwa“ (numer 3 41 30 054 06 1). Dokumenty te należy zachować do dalszych zastosowań i przekazać je oddając lub sprzedając balanser.

Należy przestrzegać również odpowiednich przepisów krajowych w zakresie bezpieczeństwa elektrycznego i higieny pracy.

Zastosowanie balansera:

balanser to nadające się do tarowania zawiesz do zawieszania środków pracy, przeznaczone do zastosowań przemysłowych i pracy w odpowiednich warunkach atmosferycznych

Szczególne przepisy bezpieczeństwa.

Należy upewnić się, czy zawieszenie (sufit, kołki, śruby, haki itp.) jest dostatecznie mocne i bezpieczne. Należy zawsze stosować linę jako drugie, niezależne zamocowanie w celu dodatkowego zabezpieczenia balansera. Spadający balanser z obciążeniem może spowodować ciężkie obrażenia ciała.

Liny i haki należy stosować i nadzorować zgodnie z obowiązującymi przepisami. Balanser należy tak nastawić, by po zawieszeniu ciężaru wolno przemieścić się w położenie krańcowe. Jeżeli balanser znajdujący się w położeniu krańcowym ciągle jeszcze mocno ciągnie, może zniszczyć linę.

W przypadku zablokowania się balansera należy przed przystąpieniem do usuwania zablokowania zidentyfikować jego przyczynę. Niefachowo przeprowadzane usuwanie usterek może spowodować upadek zawieszonoego ciężaru.

Nie wolno otwierać balansera. Sprężyna jest naprężona. Naprężona sprężyna stanowi zagrożenie.

Nie należy używać osprzętu, który nie został wyprodukowany specjalnie do tego balansera lub atestowany przez producenta. To, że jakiś element osprzętu daje się zamocować w balanserze nie gwarantuje bezpiecznego użytkowania.

Wskazówki dotyczące obsługi.

 Należy zawsze stosować linę jako zabezpieczenie przed upadkiem. W przypadku uszkodzenia balansera droga spadania ciężaru nie może przekraczać 100 mm. Dociągnąć nakrętki zacisków linowych momentem dokręcającym, wynoszącym 4 Nm.

Zawieszania należy dokonać w taki sposób, by można je było ustawić w kierunku naciągu liny.

Podczas zawieszania pistoletu do zgrzewania należy użyć obrotowego haka z elektryczną izolacją.

**9 08 01 024 00 9, 9 08 01 025 00 3,
9 08 01 026 00 6, 9 08 01 027 00 0,
9 08 01 028 00 8, 9 08 01 029 00 2,
9 08 01 030 00 4, 9 08 01 054 00 6:**

Aby ograniczyć wciąganie liny, należy zwolnić śrubę na zacisku liny, wyregulować linę i ponownie dociągnąć śrubę.

Aby ustawić wybraną długość liny, należy zdjąć karabinek, poluzować linę przy klinie (b) i pociągnąć linę w dół. Ustawić długość liny i przesunąć linę ponownie do góry, tak, aby klin zablokował linę. Wystający kawałek liny (co najmniej 5 cm) przełożyć przez pierścień (a) i ponownie zamontować karabinek. (zob. str. 9)

W przypadku złamania się sprężyny balanser blokuje linę. W przypadku niedostatecznie wysoko nastawionego obciążenia, zabezpieczenie sprężyny może wywołać jej złamanie i zablokowanie balansera. W tym wypadku należy obrócić śrubę nastawczą o kilka obrotów w kierunku „+“.

**9 08 01 055 00 0, 9 08 01 056 00 0,
9 08 01 057 00 0, 9 08 01 058 00 0:**

Zmniejszyć obciążenie, aby zablokować linę. Obrócić pokrętkę blokującą tak, aby widoczna była czerwona kropka.

⚠ OSTRZEŻENIE Zablokowanie można zwolnić dopiero po całkowitym zawieszeniu ciężaru.

Aby ograniczyć wciąganie liny, należy zwolnić wszystkie 4 śruby na zacisku liny, wyregulować linę i ponownie dociągnąć śruby. Podkładkę gumową i sprężynę należy zawsze montować między obudową balansera i zaciskiem liny.

W przypadku złamania się sprężyny balanser blokuje linę. Rozpoznać to można po odstępnie przy śrubie ustawczej, wynoszącym ok. 4 mm.

W przypadku zbyt lekkiego ciężaru, zabezpieczenie sprężyny może wywołać jej złamanie i zablokowanie balansera. W tym wypadku należy obrócić śrubę nastawczą o kilka obrotów w kierunku „+“, a następnie dociągnąć zabezpieczenie sprężyny.

W przypadku zbyt szybkiego obrotu bębna liny (np. zwolnienie się blokady bez obciążenia, szybkie podniesienie lub opuszczenie ciężaru) balanser jest blokowany przez zabezpieczenie odśrodkowe. Jeżeli zabezpieczenie odśrodkowe nie zadziałało, balanser należy oddać do naprawy w jednym z warsztatów naprawczych, autoryzowanych przez firmę FEIN.

Konserwacja i serwisowanie.

Naprawy balansera i jego osprzętu należy dokonywać w punktach serwisowych firmy FEIN.

Aktualna lista części zamiennych dla niniejszego produktu znajduje się pod adresem internetowym www.fein.com.

Balanser należy stale konserwować i nadzorować (kontrola wizualna). Wszystkie zewnętrzne części ruchome należy regularnie smarować; podobnie jak miejsca tarcia karabinków i haków zabezpieczających. Linę należy konserwować tłuszczem nie zawierającym

kwasów, co wyraźnie zahamuje proces jej zużycia. Linę i zabezpieczenie przed upadkiem należy raz w tygodniu kontrolować pod kątem uszkodzeń, zużycia i wystrzępienia, a w przypadku częstego eksploatacji balansera częściej.

⚠ OSTRZEŻENIE Wyciągniętą do czyszczenia i konserwacji linę należy zabezpieczyć przed niespodziewanym wciągnięciem.

Skracania liny należy dokonywać wyłącznie w punkcie serwisowym firmy FEIN.

**9 08 01 012 00 8, 9 08 01 023 00 1,
9 08 01 055 00 0, 9 08 01 056 00 0,
9 08 01 057 00 0, 9 08 01 058 00 0,
9 08 01 052 00 4, 9 08 01 037 00 9:**

Uszkodzoną linę należy wymienić w punkcie serwisowym firmy FEIN.

**9 08 01 024 00 9, 9 08 01 025 00 3,
9 08 01 026 00 6, 9 08 01 027 00 0,
9 08 01 028 00 8, 9 08 01 029 00 2,
9 08 01 030 00 4, 9 08 01 054 00 6:**

Nową linę można zamówić w punkcie serwisowym firmy FEIN.

Linę można wymienić bez otwierania obudowy balansera.

👉 Wyciągnąć linę tak, aby jej koniec widoczny był z boku balansera.

Zablokować bęben liny, przyciskając w tym celu śrubę i obracając ją za pomocą odpowiedniego śrubokręta o 90°.

Zwolnić linę ze śruby mocującej i zamontować nową linę.

Zabezpieczyć linę przed niepożądanym wciągnięciem, zwolnić blokadę bębna liny i ostrożnie i wolno wpuszczać linę do obudowy balansera.

Rękojmia i gwarancja.

Rękojmia na produkt jest ważna zgodnie z ustawowymi przepisami regulującymi w kraju, w którym produkt został wprowadzony do obrotu. Oprócz tego produkt objęty jest gwarancją firmy FEIN, zgodnie z deklaracją gwarancyjną producenta.

W zakres dostawy nabytego produktu może wchodzić tylko część ukazanego na rysunkach lub opisanego w instrukcji eksploatacji osprzętu.

Oświadczenie o zgodności.

Firma FEIN oświadcza z pełną odpowiedzialnością, że niniejszy produkt zgodny jest z odpowiednimi postanowieniami podanymi na ostatniej stronie niniejszej instrukcji eksploatacji.





Dokumentacja techniczna: C. & E. Fein GmbH, C-DB_IA, D-73529 Schwäbisch Gmünd



Ochrona środowiska, usuwanie odpadów.

Opakowanie, wycofane z użycia produkty i ich osprzęt należy oddać do powtórnego przetworzenia zgodnie z obowiązującymi przepisami w zakresie ochrony środowiska.

Оригинальное руководство по эксплуатации.

Использованные условные обозначения, сокращения и понятия.

Символическое изображение, условный знак	Пояснение
	Соблюдайте указания, содержащиеся в тексте и на рисунке рядом!
	Обязательно прочтите прилагаемые документы, такие как руководство по эксплуатации и общие инструкции по безопасности.
	Защищайте при работе руки.
CE	Подтверждает соответствие электроинструмента директивам Европейского Сообщества.
 ПРЕДУПРЕЖДЕНИЕ	Это указание предупреждает о возможной опасной ситуации, которая может привести к серьезным травмам или смерти.
	Отработавшие свой ресурс электрические изделия следует собирать и сдавать отдельно на экологически чистую переработку.

Условный знак	Единица измерения, международное обозначение	Единица измерения, русское обозначение	Пояснение
	kg	кг	Диапазон несущей способности
	kg	кг	Заводская настройка диапазона грузоподъемности
/	м	м	Макс. длина вытягивания троса
	kg	кг	Вес

Для Вашей безопасности.

ПРЕДУПРЕЖДЕНИЕ Прочитайте все указания по технике безопасности и инструкции.

Игнорирование указаний по технике безопасности и инструкций может привести к тяжелым травмам в результате падения подвешенного груза.

Сохраняйте все указания по технике безопасности и инструкции для дальнейшего использования.

 Не используйте этот балансирный подвес, предварительно не изучив основательно и полностью не уяснив его руководство по эксплуатации, а также приложенные «Общие указания по технике безопасности» (номер публикации 3 41 30 054 06 1). Храните названные документы для использования в дальнейшем и передавайте их вместе с балансирным подвесом при его продаже или передаче в пользование.

Учитывайте также соответствующие национальные правила по охране труда.

Назначение балансирного подвеса:

профессиональное тарированное подвесное устройство с балансировочным грузиком для применения с подходящими инструментами в закрытом помещении.

Специальные указания по технике безопасности.

Убедитесь в гарантированной достаточной прочности подвески (потолка, дюбелей, винтов, крюков ...). Всегда используйте дополнительный трос в качестве второго независимого страховочного крепления.

Падение балансирного подвеса с грузом может привести к тяжелейшим травмам.

Используйте и проверяйте проволочные тросы и нованые грузоподъемные крюки в соответствии с действующими предписаниями. Настройте балансирный подвес так, чтобы при подвеске груза он медленно приходил в конечное положение. Если балансирный подвес в конечном положении еще сильно тянет, это может привести к повреждению его троса.

Прежде чем устранять возникшую блокировку, обязательно сначала выясните причины ее возникновения. Непрофессиональное устранение неполадок может привести к падению подвешенного груза.

Не вскрывайте балансирный подвес. Его пружина напряжена. Напряженные пружины представляют собой источник опасности.

Используйте только принадлежности, специально разработанные и разрешенные для применения изготовителем подвеса. Одна только возможность установки принадлежности на балансирный подвес не является гарантом его безопасной эксплуатации.

Указания по пользованию.

! Всегда используйте дополнительный трос для подстраховки груза. Высота падения груза при поломке подвеса не должна превышать 100 мм. Затягивайте гайки тросовых зажимов с моментом затяжки 4 Нм.

Подвеску выполняйте таким образом, чтобы ее можно было регулировать в направлении тягового троса.

Используйте при подвеске сварочных клещей электрически изолированный вращающийся крюк.

**9 08 01 024 00 9, 9 08 01 025 00 3,
9 08 01 026 00 6, 9 08 01 027 00 0,
9 08 01 028 00 8, 9 08 01 029 00 2,
9 08 01 030 00 4, 9 08 01 054 00 6:**

Для ограничения втягивания троса открутите винт на тросовом зажиме, установите его в должное положение и снова крепко затяните винт на тросовом зажиме.

Для настройки желаемой длины троса снимите карабинный крюк, ослабьте трос на тросовом клине (b) и потяните трос вниз. Установите нужную длину троса и снова сдвиньте трос вверх до его фиксации на тросовом клине. Проденьте выступающий конец троса (мин. 5 см) через кольцо (a) и снова навесьте карабинный крюк. (см. стр. 9)

При поломке пружины балансир блокирует трос. При слишком низкой настройке грузоподъемности срабатывает устройство предохранения от поломки пружины и блокирует балансирный подвес. Поверните в этом случае регулировочный винт на несколько оборотов в направлении «+».

**9 08 01 055 00 0, 9 08 01 056 00 0,
9 08 01 057 00 0, 9 08 01 058 00 0:**

Опустите груз, чтобы зафиксировать трос. Поверните арретирующую кнопку до появления красной точки.

⚠ ПРЕДУПРЕЖДЕНИЕ Снимайте фиксацию, только если груз хорошо подвешен.

Для ограничения втягивания троса открутите 4 винта на тросовом зажиме, установите его в должное положение и снова крепко затяните 4 винта на тросовом зажиме. Между корпусом балансирного подвеса и тросовым зажимом всегда должна быть резина с пружиной.

При поломке пружины балансир блокирует трос. Это легко распознается, если расстояние на установочном винте составляет ок. 4 мм.

При слишком низкой грузоподъемности может сработать устройство предохранения от поломки пружины и заблокировать балансирный подвес. Поверните в этом случае регулировочный винт на несколько оборотов в направлении «+» и потяните предохранитель от поломки пружины.

При слишком быстром вращении тросового барабана (напр., при отпуске арретирующего приспособления без нагрузки, при быстром подъеме и опускании груза) инерционный предохранитель блокирует балансир. Если инерционный предохранитель больше не отпускается, отдайте балансирный подвес на ремонт в специализированную мастерскую FEIN.

Техобслуживание и сервисная служба.

Ремонт балансирного подвеса и принадлежностей должен производиться в сервисной мастерской FEIN.

Актуальный список запчастей к этому продукту Вы найдете в Интернете по адресу: www.fein.com.

Всегда хорошо осматривайте балансирный подвес и тщательно ухаживайте за ним. Смазывайте все находящиеся снаружи подвижные детали, а также места трения на карабинном и предохранительном крюках. Смазывайте трос не содержащей кислот густой смазкой с целью уменьшения его износа.

Один раз в неделю (при интенсивном использовании – чаще) проверяйте трос и страховочное приспособление на предмет повреждений, износа и излома жил.

⚠ ПРЕДУПРЕЖДЕНИЕ Страхуйте вытянутый трос при очистке и техническом обслуживании от непреднамеренного неожиданного втягивания.

Укорачивание троса разрешается производить только специалистам сервисной мастерской FEIN.

**9 08 01 012 00 8, 9 08 01 023 00 1,
9 08 01 055 00 0, 9 08 01 056 00 0,
9 08 01 057 00 0, 9 08 01 058 00 0,
9 08 01 052 00 4, 9 08 01 037 00 9:**

Поврежденный трос разрешается заменять только специалистам сервисной мастерской FEIN.

**9 08 01 024 00 9, 9 08 01 025 00 3,
9 08 01 026 00 6, 9 08 01 027 00 0,
9 08 01 028 00 8, 9 08 01 029 00 2,
9 08 01 030 00 4, 9 08 01 054 00 6:**

Новый трос Вы можете получить через отдел сервиса FEIN.

Трос можно заменить, не открывая корпус балансирного подвеса.

👉 Вытяните трос, чтобы его конец был виден сбоку в балансире. Зафиксируйте тросовый барабан, нажав для этого на винт и повернув его с помощью подходящей отвертки на 90°. Отсоедините трос на крепежном винте и закрепите новый трос. Сначала застрахуйте трос от непреднамеренного втягивания, затем ослабьте фиксатор тросового барабана и дайте тросу медленно втянуться в корпус балансирного подвеса.

Обязательная гарантия и дополнительная гарантия изготовителя.

Обязательная гарантия на изделие предоставляется в соответствии с законоположениями в стране пользователя. Сверх этого, FEIN предоставляет дополнительную гарантию в соответствии с гарантийным обязательством изготовителя FEIN. Комплект поставки настоящего продукта может не включать весь набор описанных или изображенных в этом руководстве по эксплуатации принадлежностей.

Декларация соответствия.

С исключительной ответственностью фирма FEIN заявляет, что настоящее изделие соответствует нормативным документам, приведенным на последней странице настоящего руководства по эксплуатации.

Техническая документация: C. & E. Fein GmbH,
C-DB_IA, D-73529 Schwäbisch Gmünd

Охрана окружающей среды, утилизация.

Упаковку, пришедшие в негодность изделия и принадлежности следует утилизировать экологически чистым образом.

正本使用说明书。

使用的符号，缩写和代名词。

符号，图例	解说
	请遵循旁边文字或插图的指示！
	务必阅读附带的文件，例如使用说明书以及一般性的安全提示。
	工作时要戴上工作手套。
	证明此电动工具符合欧洲共同体的规定标准。
	本提示指出潜伏的危险状况。它们可能导致严重的伤害甚至造成死亡。
	分开收集损坏的电动工具，电子和电动产品，并且以符合环保要求的方式回收可利用的资源。

符号	国际通用单位	本国使用单位	解说
	kg	公斤	负载范围
	kg	公斤	出厂时设定的负载范围
	m	m	最大的钢线外露长度
	kg	公斤	重量

有关您的安全。

警告 阅读所有的安全规章和指示。如果未确实遵循安全规章和指示，可能因为负荷工具掉落而造成严重伤害。

保存好安全规章和指示以方便日后查阅。

未彻底阅读和完全了解本使用说明书和附带的“一般性安全规章”（文献编码 3 41 30 054 061）之前，不可以使用本平衡器。保存好以上文件以方便日后查阅，赠送或出售平衡器时也要转交以上文件。

同时也要注意各国有关的工作安全规定。

平衡器的用途：

工业用途的工具，能够在可以遮蔽风雨的工作环境中使用，它是精密的平衡垂吊装置，可以垂吊合适的工具。

特殊的安全指示。

必须确定悬挂装备（天花板、合销钉、螺丝、挂钩...）的坚固性。务必使用防颠覆钢索充当第二条单独固定的钢索。如果平衡器连同悬挂物一起掉落可能造成严重的伤害。

按照相关的法规来使用以及检视钢线和锻铸的载荷挂钩。调整平衡器，让平衡器在受荷之后能够慢慢地下降到最终位置。如果平衡器在到达最终位置后仍然强烈拉扯，可能损坏钢线。

如果发生卡线的状况，必须先找出造成卡线的原因，然后再排除障碍。万一处理不当可能造成悬挂物掉落。

不可以拆开平衡器，因为弹簧带有预应力。绷紧的弹簧可能产生危险。

只能使用机器制造商专门为本机设计或经过制造商许可的附件。要确保安全的操作，并非只决定于是否能够将附件安装在平衡器上。

操作指示。

一定要使用防颠覆钢索。断裂后的掉落距离不可以超过 100 毫米。使用 4 牛顿米的拉紧扭力转紧钢线夹的螺母。

拉出吊挂装置，以便能够在抽拉钢线的方向调整该装置。

悬挂焊枪时要使用能够绝缘的旋转挂钩。

9 08 01 024 00 9, 9 08 01 025 00 3,
9 08 01 026 00 6, 9 08 01 027 00 0,
9 08 01 028 00 8, 9 08 01 029 00 2,
9 08 01 030 00 4, 9 08 01 054 00 6:

设定钢线的收回长度时要松开钢线夹上的螺丝，调整好钢线夹，接著再转紧钢线夹上的螺丝。

设定需要的钢线长度时要拆下弹簧保险钩，放松钢线楔（b）上的钢线，并向下拉钢线。调整好钢线的长度，并再度向上推回钢线至钢线楔锁住钢线为止。把凸出的钢线的末端（至少 5 公分）穿过环（a）并再度装回弹簧保险钩。（参考页数 9）

如果弹簧断裂平衡器会锁住钢线。如果载荷调得太小，针对弹簧断裂的保护功能会被启动，而平衡器会被锁死。如果发生以上情况要将调整螺丝朝着“+”方向旋转数圈。

9 08 01 055 00 0, 9 08 01 056 00 0,
9 08 01 057 00 0, 9 08 01 058 00 0:

减轻载荷以便锁定钢线。旋转锁定钮至能够看见红点为止。

警告 在吊上载荷物之后才可以解开锁定。

设定钢线的收回长度时要松开钢线夹上的 4 个螺丝，调整好钢线夹，接著再转紧钢线夹上的 4 个螺丝。橡胶件和弹簧必须安装在平衡器壳和钢线夹之间。

如果弹簧断裂平衡器会锁住钢线。如果调整螺丝上的距离只剩下约 4 毫米，即代表平衡器已经锁死钢线。

如果载荷物太轻，针对弹簧断裂的保护功能会被启动，而平衡器会被锁死。如果发生以上情况要将调整螺丝朝着“+”的方向旋转数圈，并抽拉针对弹簧断裂的保护装置。

钢线卷筒如果转动太快（例如机器未负荷而锁定功能已经被启动，载荷物的提升和下降速度太快）离心力安全装置会锁死平衡器。如果离心力安全装置不运作了，必须把平衡器交给 FEIN 专业维修厂修理。

维修和顾客服务。

维修平衡器和附件的工作只能交给 FEIN 顾客服务处执行。

從以下的網址 www.fein.com 可以找到本产品目前的備件清單。

定期维护平衡器，定期检查平衡器。 在所有的外部转动零件，以及弹簧保险钩和安全挂钩的摩擦部位上涂油脂。使用无酸性元素的油润滑钢线，这样可以大大减低钢线的磨损率。每周要检查一次钢线和颠覆保险装置。如果使用频繁便要增加检查次数，检查范围包含机件是否已损坏、磨损或出现裂痕了。

警告 拉出钢线进行清洁和维护的工作时必须锁好钢线，避免钢线意外回缩。

剪短钢线的工作只能由 FEIN 顾客服务处执行。

9 08 01 012 00 8, 9 08 01 023 00 1,
9 08 01 055 00 0, 9 08 01 056 00 0,
9 08 01 057 00 0, 9 08 01 058 00 0,
9 08 01 052 00 4, 9 08 01 037 00 9:
损坏的钢线只能由 FEIN 顾客服务处更换。

9 08 01 024 00 9, 9 08 01 025 00 3,
9 08 01 026 00 6, 9 08 01 027 00 0,
9 08 01 028 00 8, 9 08 01 029 00 2,
9 08 01 030 00 4, 9 08 01 054 00 6:
必须透过 FEIN 顾客服务处取得新的钢绳。

不须拆开平衡器的机壳便可以更换钢线。

 拉出钢线，至能够在平衡器的侧面看见钢线的末端为止。

锁住钢线的卷筒，此时要按下螺丝，并使用合适的螺丝起子将螺丝旋转 90 度。

从固定螺丝上拆下钢线，并安装上新的钢绳。

固定好钢线，首先避免它突然回卷，接著解除钢线卷筒的锁定，并让钢线慢慢收回平衡器的机壳中。

保修。

有关本产品的保修条件，请参考购买国的相关法律规定。此外 FEIN 还提供制造厂商的保修服务。有关保修的细节，请向您的专业经销商，FEIN 在贵国的代理或您的 FEIN 顾客服务中心询问。

本使用說明書中提到的或標示的附件，只有一部分是包含在本产品的供貨範圍中。

合格说明。

FEIN 公司单独保证，本产品符合说明书末页上所列出的各有关规定的标准。

技术性文件存放在：C. & E. Fein GmbH, C-DB_IA, D-73529 Schwäbisch Gmünd

环境保护和废物处理。

必须以符合环保要求的方式回收再利用包装材料，损坏的产品和附件。